

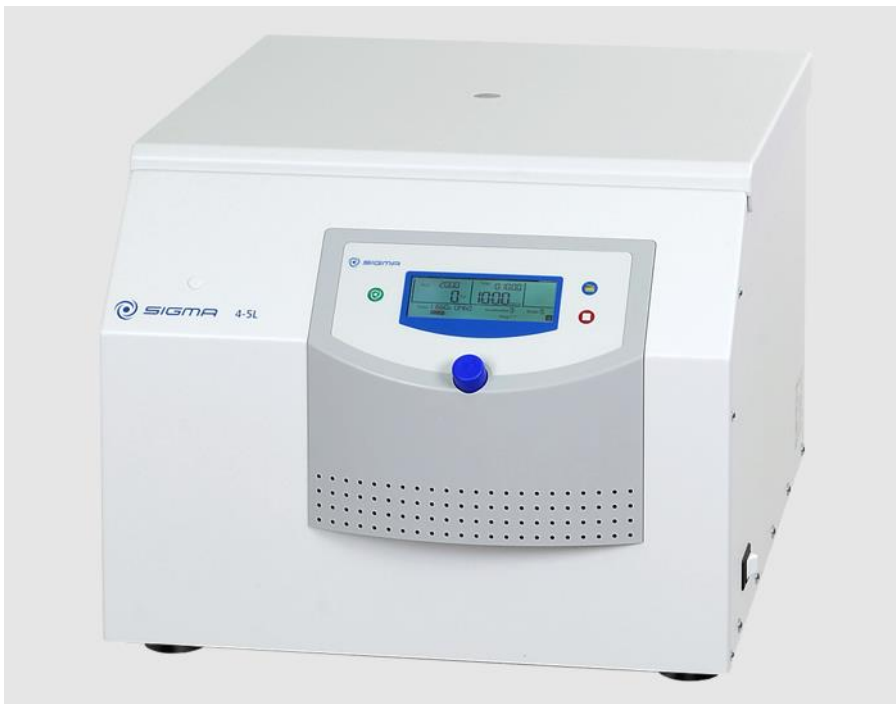

**Sigma 4-5L**

**Sigma 4-5L IVD**

ab Fabrik-Nr. 146008



Laborzentrifuge

## **Betriebsanleitung**

Zum späteren Gebrauch aufbewahren!



© Copyright by  
Sigma Laborzentrifugen GmbH  
An der Unteren Söse 50  
37520 Osterode am Harz  
Germany

Tel.: +49 (0) 5522 / 5007-0  
Fax: +49 (0) 5522 / 5007-12  
Internet: [www.sigma-zentrifugen.de](http://www.sigma-zentrifugen.de)  
E-Mail: [info@sigma-zentrifugen.de](mailto:info@sigma-zentrifugen.de)



---

<b>1</b>	<b>Allgemeine Informationen</b>	<b>9</b>
1.1	Stellenwert der Betriebsanleitung	9
1.2	Bestimmungsgemäße Verwendung	9
1.3	Gewährleistung und Haftung	9
1.4	Urheberrecht	10
1.5	Normen und Vorschriften	10
1.6	Lieferumfang	10
<b>2</b>	<b>Aufbau und Wirkungsweise</b>	<b>11</b>
2.1	Aufbau der Zentrifuge	11
2.1.1	Funktions- und Bedienelemente	11
2.1.2	Typenschild	12
2.2	Wirkungsweise	13
2.2.1	Prinzip der Zentrifugation	13
2.2.2	Anwendungsbereich	13
2.2.2.1	Drehzahl, Radius, Relative Zentrifugalbeschleunigung	14
2.2.2.2	Dichte	14
<b>3</b>	<b>Sicherheit</b>	<b>15</b>
3.1	Beschilderung des Geräts	15
3.2	Symbol- und Hinweiserklärungen	16
3.3	Verantwortung des Betreibers	17
3.4	Bedienpersonal	17
3.5	Informelle Sicherheitshinweise	17
3.6	Sicherheitshinweise	18
3.6.1	Elektrische Sicherheit	18
3.6.2	Mechanische Sicherheit	18
3.6.3	Brandschutz	19
3.6.4	Chemische und biologische Sicherheit	19
3.6.5	Sicherheitshinweise zur Zentrifugation	20
3.6.6	Beständigkeit von Kunststoffen	20
3.6.7	Sicherheit von Rotoren und Zubehör	21
3.6.7.1	Lebensdauer	21
3.6.7.2	Kennzeichnung	22
3.7	Sicherheitseinrichtungen	23
3.7.1	Deckelverriegelung	23
3.7.2	Stillstandsüberwachung	23
3.7.3	Systemkontrolle	23
3.7.4	Schutzleiterprüfung	23
3.7.5	Unwuchtüberwachungssystem	23
3.8	Verhalten bei Gefahren und Unfällen	24
3.9	Restrisiken	24

## Inhaltsverzeichnis

<b>4</b>	<b>Lagerung und Transport .....</b>	<b>25</b>
4.1	Abmessungen und Gewicht .....	25
4.2	Lagerbedingungen .....	25
4.3	Transporthinweise .....	25
4.4	Verpackung .....	26
4.5	Transportsicherung .....	26
<b>5</b>	<b>Aufstellung und Anschluss .....</b>	<b>27</b>
5.1	Aufstellort .....	27
5.2	Energieversorgung .....	27
5.2.1	Anschlussart .....	27
5.2.2	Sicherungen bauseits .....	28
<b>6</b>	<b>Betrieb .....</b>	<b>29</b>
6.1	Erste Inbetriebnahme .....	29
6.2	Einschalten .....	29
6.2.1	Öffnen und Schließen des Deckels .....	29
6.2.2	Einsetzen von Rotoren und Zubehör .....	30
6.2.2.1	Einsetzen des Rotors .....	30
6.2.2.2	Einsetzen von Zubehör .....	30
6.2.2.3	Adapter .....	32
6.2.2.4	Gefäße .....	32
6.3	Steuerung Spincontrol L .....	33
6.3.1	Bedienoberfläche .....	33
6.3.2	Manueller Betrieb .....	34
6.3.2.1	Starten einer Zentrifugation .....	34
6.3.2.2	Unterbrechen einer Zentrifugation .....	34
6.3.2.3	Unterbrechen eines Bremsvorgangs .....	34
6.3.2.4	Auswahl, Anzeige und Änderung von Daten .....	34
6.3.2.5	Drehzahl ("Speed") / Relative Zentrifugalbeschleunigung RZB ("RCF") .....	35
6.3.2.6	Laufzeit ("Time") .....	35
6.3.2.7	Temperaturüberwachung ("Temp") .....	37
6.3.2.8	Rotorauswahl ("Rotor") .....	38
6.3.2.9	Beschleunigungs- und Bremskurven ("Acceleration", "Brake") .....	39
6.3.2.10	Automatische Deckelöffnung ("AutoOpen") .....	40
6.3.2.11	Akustisches Signal ("Buzzer") .....	40
6.3.2.12	Programmsperre ("ProgLock") .....	41
6.3.2.13	Zyklenanzeige ("Cycles") .....	41
6.3.2.14	Eingabesperre .....	42
6.3.3	Programmbetrieb .....	43
6.3.3.1	Programm speichern ("Save Prog") .....	43
6.3.3.2	Programm laden ("Run Prog") .....	44
6.4	Ausschalten .....	44

---

<b>7</b>	<b>Störungen und Fehlersuche .....</b>	<b>45</b>
7.1	Allgemeine Störungen.....	45
7.1.1	Notentriegelung des Deckels .....	46
7.2	Tabelle der Fehlermeldungen .....	47
7.3	Kontakt im Servicefall .....	48
<b>8</b>	<b>Wartung und Instandhaltung .....</b>	<b>49</b>
8.1	Wartungsarbeiten .....	49
8.1.1	Zentrifuge .....	49
8.1.2	Zubehör .....	50
8.1.2.1	Kunststoffzubehör .....	50
8.1.3	Rotor, Becher und Vielfachträger.....	51
8.1.4	Tragbolzen .....	52
8.1.5	Glasbruch .....	53
8.2	Sterilisation und Desinfektion von Rotorkammer und Zubehör.....	53
8.2.1	Autoklavieren.....	54
8.3	Instandhaltungsarbeiten.....	55
8.4	Rücksendung defekter Teile .....	57
<b>9</b>	<b>Entsorgung.....</b>	<b>59</b>
9.1	Entsorgung der Zentrifuge .....	59
9.2	Entsorgung der Verpackung .....	59
<b>10</b>	<b>Technische Daten .....</b>	<b>60</b>
10.1	Umgebungsbedingungen.....	61
10.2	Technische Dokumentation.....	61
<b>11</b>	<b>Anhang .....</b>	<b>62</b>
11.1	Zubehörprogramm .....	62
11.1.1	Radien der Rotoren .....	62
11.2	Drehzahl-Schwerefeld-Diagramm .....	63
11.3	Beschleunigungs- und Bremskurven.....	64
11.4	Tabelle: Lebensdauer von Rotoren und Zubehör .....	65
11.5	Beständigkeitstabelle .....	66
11.6	EG-Konformitätserklärung .....	71
<b>12</b>	<b>Index .....</b>	<b>75</b>

## **Inhaltsverzeichnis**

---



# 1 Allgemeine Informationen

## 1.1 Stellenwert der Betriebsanleitung

Grundvoraussetzung für den sicherheitsgerechten Umgang und den störungsfreien Betrieb dieses Geräts ist die Kenntnis der grundlegenden Sicherheits- und Gefahrenhinweise.

Die Betriebsanleitung enthält wichtige Hinweise, um die Zentrifuge sicherheitsgerecht zu betreiben.

Diese Betriebsanleitung, insbesondere die Sicherheits- und Gefahrenhinweise, sind von allen Personen zu beachten, die mit diesem Gerät arbeiten.

Darüber hinaus sind die für den Einsatzort geltenden Regeln und Vorschriften zur Unfallverhütung zu beachten.

## 1.2 Bestimmungsgemäße Verwendung

Die Laborzentrifuge ist für die Trennung von Bestandteilen unterschiedlicher Dichte in Gemischen mit einer Dichte von max.  $1,2 \text{ g/cm}^3$  geeignet.

Die mit IVD gekennzeichnete Laborzentrifuge ist für den Gebrauch mit Proben aus dem menschlichen Körper, einschließlich Blut- und Gewebespenden, im Rahmen von In-vitro-diagnostischen Anwendungen bestimmt und daher ein Medizinprodukt im Sinne der IVD-Richtlinie 98/79/EG.

Die Zentrifuge darf ausschließlich durch ausgebildetes Fachpersonal innerhalb geschlossener Laborräume bedient werden.

Zur bestimmungsgemäßen Verwendung gehört auch

- das Beachten aller Hinweise aus der Betriebsanleitung und
- die Einhaltung der Inspektions- und Wartungsarbeiten.

Für aus der Nichtbeachtung entstehende Schäden haftet die Firma Sigma Laborzentrifugen GmbH nicht.

## 1.3 Gewährleistung und Haftung

Es gelten unsere "Allgemeinen Geschäftsbedingungen", die dem Käufer seit Vertragsabschluss zur Verfügung stehen.

Gewährleistungs- und Haftungsansprüche sind ausgeschlossen, wenn sie auf eine oder mehrere der folgenden Ursachen zurückzuführen sind:

- nicht bestimmungsgemäßen Gebrauch,
- Nichtbeachten der Sicherheits- und Gefahrenhinweise in der Betriebsanleitung,
- unsachgemäßes Inbetriebnehmen, Bedienen und Warten der Zentrifuge.

## 1 Allgemeine Informationen

---

### 1.4 Urheberrecht

Das Urheberrecht an dieser Betriebsanleitung verbleibt bei der Firma Sigma Laborzentrifugen GmbH.

Diese Betriebsanleitung ist nur für den Betreiber und dessen Personal bestimmt. Sie enthält Vorschriften und Hinweise, die weder vollständig noch teilweise

- vervielfältigt,
- verbreitet oder
- anderweitig mitgeteilt werden dürfen.

Zu widerhandlungen können strafrechtliche Folgen nach sich ziehen.

### 1.5 Normen und Vorschriften

gemäß EG-Konformitätserklärung  
(s. Kap. 11.6 - "EG-Konformitätserklärung")

### 1.6 Lieferumfang

#### Zur Zentrifuge gehören:

- |  |                   |
|--|-------------------|
| • 1 Netzanschlussleitung mit Kaltgerätestecker           |                   |
| • 1 Rotorbefestigungsschlüssel SW 13                     | Best.-Nr. 930 102 |
| • 1 Innensechskantschlüssel SW 5<br>(Notentriegelung)    | Best.-Nr. 930 051 |
| • 1 Innensechskantschlüssel SW 4<br>(Transportsicherung) | Best.-Nr. 930 020 |
| • 1 Tube (30 g) Hochzyklus-Tragbolzenfett                | Best.-Nr. 71 401  |

#### Dokumentation

Betriebsanleitung inkl. EG-Konformitätserklärung  
(s. Kap. 11.6 - "EG-Konformitätserklärung")

#### Zubehör

gemäß Ihrer Bestellung, unserer Auftragsbestätigung und unserem Lieferschein.

## 2 Aufbau und Wirkungsweise

### 2.1 Aufbau der Zentrifuge

#### 2.1.1 Funktions- und Bedienelemente

- 1 Deckel
- 2 Bedienoberfläche  
(s. Kap. 6.3.1 -  
"Bedienoberfläche")
- 3 Netzschalter



Abb. 1: Gesamtansicht der Zentrifuge

- 4 Typenschild  
(Beispiel)  
(s. Kap. 2.1.2 -  
"Typenschild")
- 5 Netzeingang



Abb. 2: Rückansicht der Zentrifuge (Beispiel)

## 2 Aufbau und Wirkungsweise

### 2.1.2 Typenschild

- 1 Hersteller
- 2 Leistungsaufnahme
- 3 Max. Drehzahl
- 4 Max. kinetische Energie
- 5 Seriennummer
- 6 Artikelnummer
- 7 Typenbezeichnung
- 8 Nennspannung
- 9 CE-Kennzeichnung gemäß Richtlinie 2006/42/EG
- 10 Symbol für gesonderte Entsorgung (s. Kap. 9 - "Entsorgung")
- 11 Betriebsanleitung beachten
- 12 Herstellungsdatum
- 13 IVD-Kennzeichnung (wenn zutreffend)
- 14 Max. zulässige Dichte



Abb. 3: Beispiele von Typenschildern

## 2.2 Wirkungsweise

### 2.2.1 Prinzip der Zentrifugation

Die Zentrifugation ist ein Verfahren zur Trennung von heterogenen Stoffgemischen (Suspensionen, Emulsionen oder Gasgemischen) in seine Komponenten. Das Stoffgemisch, das auf einer Kreisbahn rotiert, wird hierbei der Zentripetalbeschleunigung ausgesetzt, die um ein Vielfaches größer ist als die Erdbeschleunigung.

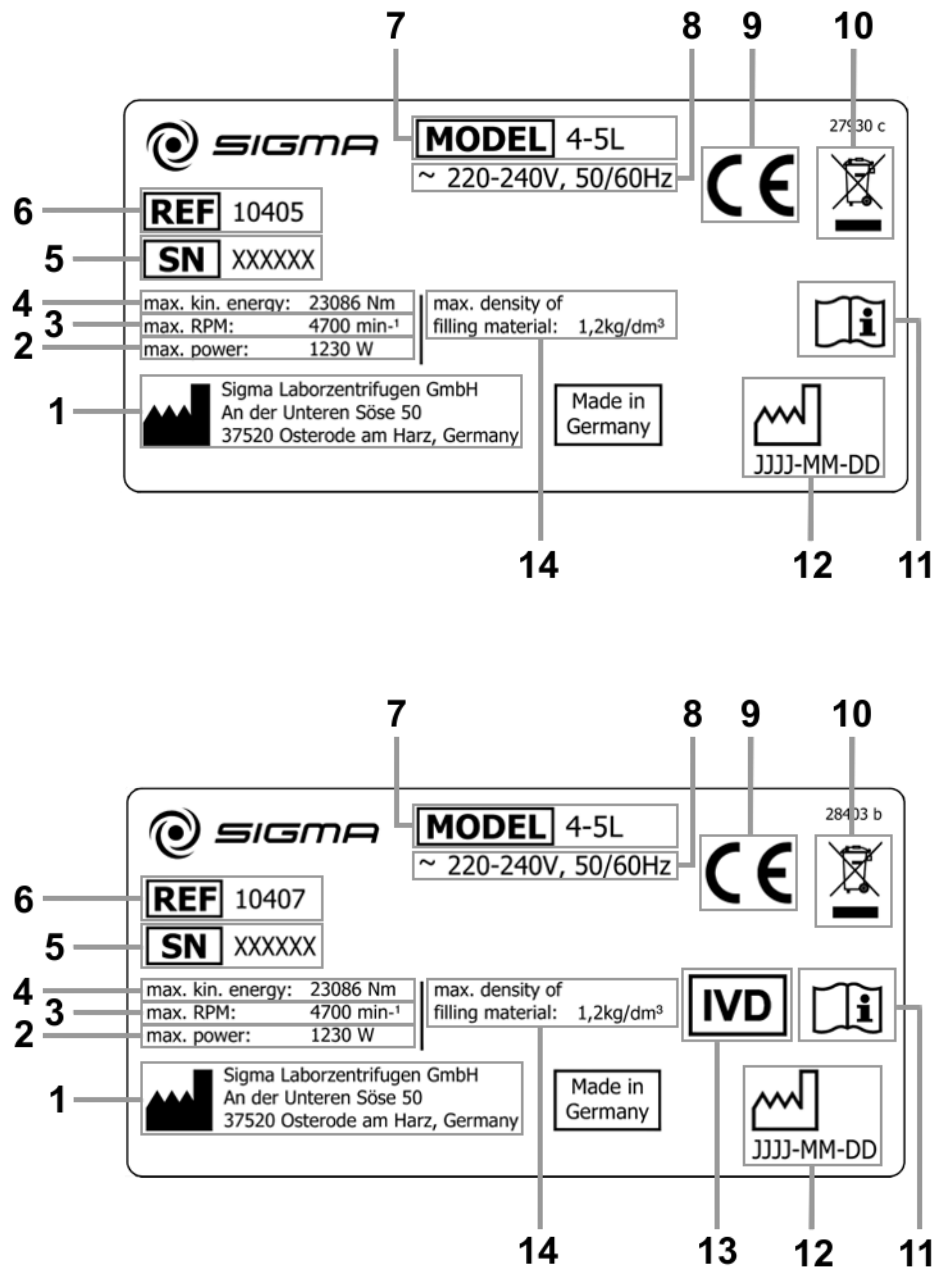
Zentrifugen nutzen die Massenträgheit in der Rotorkammer zur Stofftrennung. Partikel oder Medien mit höherer Dichte wandern aufgrund der höheren Trägheit nach außen; dabei verdrängen sie die Bestandteile mit niedrigerer Dichte, die hierdurch zur Mitte gelangen.

Die Zentripetalbeschleunigung eines Körpers in einer Zentrifuge als Wirkung der Zentripetalkraft ist vom Abstand des Körpers von der Drehachse und von der Winkelgeschwindigkeit abhängig, sie steigt linear mit dem Abstand von der Drehachse und quadratisch mit der Winkelgeschwindigkeit. Je größer der Radius der Rotorkammer und je höher die Drehzahl, desto größer ist die Zentripetalbeschleunigung. Allerdings vergrößern sich auch die auf den Rotor wirkenden Kräfte.

### 2.2.2 Anwendungsbereich

Je nach Anwendungsbereich der Zentrifuge und abhängig von der Teilchengröße, dem Feststoffgehalt und dem Volumendurchsatz des zu zentrifugierenden Stoffgemisches gibt es unterschiedliche Bauarten.

Das Spektrum der Anwendungsbereiche erstreckt sich vom Einsatz im Haushalt als Salatschleuder oder Honigschleuder bis hin zu speziellen technischen Anwendungen im klinischen und biologischen bzw. biochemischen Bereich:

- Für viele klinisch-chemische Untersuchungen muss zelluläres Material von der zu untersuchenden Flüssigkeit abgetrennt werden. Der normale Sedimentationsvorgang wird hier durch den Einsatz von Laborzentrifugen enorm verkürzt.
- In der metallverarbeitenden Industrie werden Zentrifugen zum Entölen von Metallspänen genutzt. Molkereien setzen Zentrifugen ein, um damit z.B. Kuhmilch in Sahne und fettreduzierte Milch zu trennen.
- Besonders große Zentrifugen kommen in der Zuckerindustrie zum Einsatz. In ihnen wird der Sirup vom kristallinen Zucker getrennt.
- Die Ultrazentrifuge findet vor allem Anwendung in der Biologie und Biochemie, um Partikel wie z.B. Viren zu isolieren. Sie ist eine für hohe Geschwindigkeiten konzipierte Zentrifuge mit bis zu 500.000 U/min. Der Rotor bewegt sich im Vakuum, um Luftreibung zu vermeiden.

## 2 Aufbau und Wirkungsweise

---

### 2.2.2.1 Drehzahl, Radius, Relative Zentrifugalbeschleunigung

Die Beschleunigung  $g$ , der die Proben ausgesetzt sind, kann durch eine Vergrößerung des Radius in der Rotorkammer und durch die Erhöhung der Drehzahl vergrößert werden. Diese drei Parameter sind voneinander abhängig und über folgende Formel miteinander verknüpft:

$$\text{Relative Zentrifugalbeschleunigung } RZB = 11,18 \times 10^{-6} \times r \times n^2$$

$r$  = Radius in cm  
 $n$  = Drehzahl in  $\text{min}^{-1}$   
RZB dimensionslos

Bei der Eingabe von zwei Werten ist der dritte über die angegebene Gleichung festgelegt. Wird danach die Drehzahl oder der Radius verändert, wird die daraus resultierende Relative Zentrifugalbeschleunigung von der Steuerung der Zentrifuge automatisch neu errechnet. Wird die RZB verändert, wird die Drehzahl unter Verwendung des vorgegebenen Radius entsprechend angepasst.

Eine Übersicht über den Zusammenhang von Drehzahl, Radius und RZB liefert das Drehzahl-Schwerefeld-Diagramm (s. Kap. 11.2 - "Drehzahl-Schwerefeld-Diagramm").

### 2.2.2.2 Dichte

Die Laborzentrifuge ist für die Trennung von Bestandteilen unterschiedlicher Dichte in Gemischen mit einer Dichte von max.  $1,2 \text{ g/cm}^3$  geeignet. Alle Angaben zur Drehzahl von Rotoren und Zubehör beziehen sich auf Flüssigkeiten mit einer Dichte, die dieser Vorgabe entspricht. Liegt die Dichte der Flüssigkeit über diesem Wert, muss die maximal zulässige Drehzahl der Zentrifuge nach folgender Formel verringert werden:







$$n = n_{\text{max}} \times \sqrt{(1,2 / \text{Rho})}$$

$\text{Rho}$  = Dichte in  $\text{g/cm}^3$

## 3 Sicherheit

### 3.1 Beschilderung des Geräts

An allen von Sigma gefertigten Zentrifugentypen werden die im folgenden beschriebenen Beschilderungen verwendet.

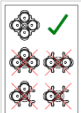
	Gefährliche elektrische Spannung		Ein (Netzverbindung)
	Heiße Oberfläche		Aus (Netzverbindung)
	Vorsicht Quetschgefahr		Typenschild (s. Kap. 2.1.2 - "Typenschild")
	Schutzleiteranschluss		CE-Zeichen gemäß Richtlinie 2006/42/EG
	Erde		Nicht mit dem Hausmüll entsorgen
	Netzstecker ziehen		NRTL-Zeichen (nur für USA und Kanada)
	Drehrichtungspfeil		RCM-Zeichen (nur für Australien)
	4°C-Garantie		China RoHS 2-Zeichen (nur für China)
	Zentrifuge mit Heizung		Medizinprodukt im Sinne der Richtlinie 98/79/EC (In-vitro Diagnostica)
	Informationen zur Rotorbeladung (s. Kap. 6.2.2.2 - "Einsetzen von Zubehör")		

### 3 Sicherheit



HINWEIS

Die Sicherheitshinweise an der Zentrifuge sind in lesbarem Zustand zu halten und ggf. zu erneuern.



HINWEIS

An diesem Zentrifugentyp werden nicht alle Beschilderungen verwendet.

### 3.2 Symbol- und Hinweiserklärungen

In der Betriebsanleitung werden folgende Benennungen und Zeichen für Gefährdungen verwendet:



GEFAHR

Dieses Symbol bedeutet eine **unmittelbare** drohende Gefahr für das Leben und die Gesundheit von Personen.

Das Nichtbeachten dieser Hinweise **hat** schwere gesundheitsschädliche Auswirkungen zur Folge, bis hin zu lebensgefährlichen Verletzungen.



GEFAHR

Dieses Symbol bedeutet eine **unmittelbare** drohende Gefahr durch elektrische Spannung für das Leben und die Gesundheit von Personen.

Das Nichtbeachten dieser Hinweise **hat** schwere gesundheitsschädliche Auswirkungen zur Folge, bis hin zu lebensgefährlichen Verletzungen.



WARNUNG

Dieses Symbol bedeutet eine **mögliche** drohende Gefahr für das Leben und die Gesundheit von Personen.

Das Nichtbeachten dieser Hinweise **kann** schwere gesundheitsschädliche Auswirkungen zur Folge haben, bis hin zu lebensgefährlichen Verletzungen.



VORSICHT

Dieses Symbol bedeutet eine mögliche gefährliche Situation.

Das Nichtbeachten dieser Hinweise kann leichte Verletzungen zur Folge haben oder zu Sachbeschädigungen führen.



HINWEIS

Dieses Symbol deutet auf wichtige Sachverhalte hin.



### 3.3 Verantwortung des Betreibers

Der Betreiber verpflichtet sich, nur ausgebildetes Fachpersonal an der Zentrifuge arbeiten zu lassen (s. Kap. 3.4 - "Bedienpersonal").

Die Zuständigkeiten des Personals für das Bedienen, Warten und Instandhalten sind klar festzulegen.

Das sicherheitsbewusste Arbeiten des Personals unter Beachtung der Betriebsanleitung und die Einhaltung der EG-Richtlinien zum Arbeitsschutz, nationaler Gesetze zum Arbeitsschutz und der Unfallverhütungsvorschriften muss in regelmäßigen Abständen (z.B. monatlich) überprüft werden.

Der Unternehmer (Betreiber) hat gemäß den internationalen Regeln für Gesundheit und Sicherheit am Arbeitsplatz (nur in D: Berufsgenossenschaftliche Regeln BGR 500 Kap. 2.11 Teil 3)

- Maßnahmen zur Verhütung von Gefahren für Leben und Gesundheit bei der Arbeit zu ergreifen.
- dafür zu sorgen, dass Zentrifugen bestimmungsgemäß betrieben werden (s. Kap. 1.2 - "Bestimmungsgemäße Verwendung").
- Maßnahmen zum Schutz gegen Brand und Explosion bei der Arbeit mit gefährlichen Stoffen zu ergreifen.
- Maßnahmen zum sicheren Öffnen von Zentrifugen zu ergreifen.

Die Zentrifuge ist regelmäßig zu warten (s. Kap. 8 - "Wartung und Instandhaltung").

Bauteile in nicht einwandfreiem Zustand sind sofort auszutauschen.

### 3.4 Bedienpersonal

Das Gerät darf von ausgebildetem Fachpersonal bedient werden, das

- mit den grundlegenden Vorschriften über Arbeitssicherheit und Unfallverhütung vertraut ist
- diese Betriebsanleitung, insbesondere die Sicherheitskapitel und die Warnhinweise, gelesen und verstanden hat und dies durch seine Unterschrift bestätigt hat.

### 3.5 Informelle Sicherheitshinweise

- Die Betriebsanleitung ist Teil des Produktes.
- Die Betriebsanleitung ist ständig am Standort der Zentrifuge aufzubewahren und muss jederzeit einsehbar sein.
- Die Betriebsanleitung muss an jeden nachfolgenden Besitzer oder Benutzer der Zentrifuge weitergegeben werden.
- Jede erhaltene Änderung, Ergänzung oder Aktualisierung ist der Betriebsanleitung beizufügen.
- Ergänzend zur Betriebsanleitung sind die allgemeingültigen sowie die betrieblichen Regelungen zur Unfallverhütung und zum Umweltschutz bereitzustellen.
- Alle Sicherheits- und Gefahrenhinweise an der Zentrifuge sind in lesbarem Zustand zu halten und ggf. zu erneuern.

## 3 Sicherheit

### 3.6 Sicherheitshinweise

#### 3.6.1 Elektrische Sicherheit

Zum Schutz vor Stromschlägen ist die Zentrifuge mit einem geerdeten Netzkabel und Netzstecker ausgestattet. Um die Wirksamkeit dieser Sicherheitsfunktion zu gewährleisten, sind folgende Punkte zu beachten:



**GEFAHR**

- Sicherstellen, dass die entsprechende Wandsteckdose korrekt angeschlossen ist.
- Die Netzspannung muss mit der Spannung übereinstimmen, die auf dem Typenschild der Zentrifuge angegeben ist.
- Keine Gefäße mit Flüssigkeit auf den Zentrifugendeckel oder in den Sicherheitsabstand von 30 cm stellen. Verschüttete Flüssigkeiten können in das Gerät eindringen und elektrische oder mechanische Bauteile beschädigen.
- Reparaturen und Instandhaltungsarbeiten des elektrischen Systems, die die Entfernung der Verkleidung erfordern, sind ausschließlich qualifiziertem Fachpersonal vorbehalten.
- Die elektrische Ausrüstung des Geräts regelmäßig durch eine Elektrofachkraft überprüfen lassen. Mängel wie lose Verbindungen bzw. angeschmorte Kabel müssen sofort beseitigt werden.
- Nach Abschluss jeder Reparatur oder Instandhaltungsmaßnahme muss eine normenkonforme Endprüfung durch qualifiziertes Fachpersonal durchgeführt werden.

#### 3.6.2 Mechanische Sicherheit

Um einen sicheren Betrieb der Zentrifuge zu gewährleisten, sind folgende Maßnahmen einzuhalten:



**WARNUNG**

- Auf keinen Fall bei laufendem Rotor den Deckel öffnen!
- Niemals bei laufendem Rotor in den Rotorraum greifen!
- Den Betrieb der nicht fachgerecht installierten Zentrifuge unterlassen.
- Zentrifuge niemals mit abgenommener Verkleidung betreiben.
- Zentrifuge niemals mit Rotoren und Einsätzen betreiben, die Korrosionsspuren oder andere Beschädigungen aufweisen.
- Nur vom Hersteller zugelassene Rotoren und Zubehörteile verwenden. Im Zweifelsfall Rücksprache mit dem Hersteller halten (s. Kap. 7.3 - "Kontakt im Servicefall").
- Beim Schließen des Deckels niemals mit den Fingern zwischen Deckel und Gehäuse greifen. Quetschgefahr!
- Defekte Deckelentlastungen ermöglichen das Herunterfallen des Zentrifugendeckels (ggf. Service verständigen). Quetschgefahr!
- Das Anstoßen oder Bewegen der Zentrifuge während des Betriebes ist verboten.
- Das Anlehnen an oder Abstützen auf der Zentrifuge während des Betriebes ist verboten.
- Keine Substanzen zentrifugieren, die das Material von Rotoren, Einsätzen oder Zentrifuge beschädigen können. Stark korrodierende Substanzen verursachen z.B. Materialschäden und beeinträchtigen die mechanische Festigkeit von Rotor und Einsätzen.

**WARNUNG**

- Zentrifuge bei Funktionsstörungen sofort außer Betrieb nehmen. Störung beseitigen (s. Kap. 7 - "Störungen und Fehlersuche") oder ggf. den Service des Herstellers informieren (s. Kap. 7.3 - "Kontakt im Servicefall").
- Reparaturen nur von autorisiertem Fachpersonal durchführen lassen.
- Zentrifuge, Rotor und Zubehör vor jeder Inbetriebnahme auf äußerlich erkennbare Schäden überprüfen, insbesondere bei allen Gummiteilen (z.B. Motorabdeckung, Deckeldichtung, Adapter) auf sichtbare Strukturveränderungen achten. Mangelhafte Teile müssen sofort ausgetauscht werden.
- Bei Nichtgebrauch der Zentrifuge den Deckel öffnen, damit evtl. vorhandene Flüssigkeiten verdampfen können.

### 3.6.3 Brandschutz

**GEFAHR**

- Das Zentrifugieren von explosiven oder brennbaren Substanzen ist verboten.
- Zentrifuge keinesfalls in explosionsgefährdeter Atmosphäre betreiben.

### 3.6.4 Chemische und biologische Sicherheit

Wenn infektiöse, toxische, pathogene oder radioaktive Substanzen zentrifugiert werden sollen, ist der Benutzer dafür verantwortlich, dass alle zutreffenden Sicherheitsvorschriften, Richtlinien, Vorsichts- und Sicherheitsmaßnahmen eingehalten werden.

**GEFAHR**

- Infektiöse, toxische, pathogene und radioaktive Substanzen dürfen nur in speziellen, zertifizierten Verschlusssystemen mit Bioabdichtung eingesetzt werden, um eine Freisetzung von Material zu verhindern.
- Zum eigenen Schutz unbedingt entsprechende Vorsichtsmaßnahmen einhalten, falls die Gefahr der toxischen, radioaktiven oder pathogenen Kontamination besteht!
- Das Zentrifugieren von Materialien, die chemisch mit hoher Energie miteinander reagieren, ist verboten.

**WARNUNG**

- Örtliche Maßnahmen zur Eindämmung schädlicher Emissionen unbedingt beachten (abhängig von den zu zentrifugierenden Substanzen).
- Schutzkleidung ist zum Betrieb der Zentrifuge nicht erforderlich. Möglicherweise erfordert das zu zentrifugierende Material besondere Sicherheitsmaßnahmen (z.B. die Zentrifugation von infektiösen, toxischen, radioaktiven oder pathogenen Substanzen).

### 3 Sicherheit

#### 3.6.5 Sicherheitshinweise zur Zentrifugation

Die nachfolgenden Hinweise sind vor jeder Zentrifugation zu beachten:



**WARNUNG**

- Ordnungsgemäße Aufstellung und korrekten Anschluss der Zentrifuge überprüfen (s. Kap. 5 - "Aufstellung und Anschluss").
- Grundsätzlich einen Sicherheitsbereich von mindestens 30 cm um die Zentrifuge freihalten.
- Niemals Gefahrenstoffe jeglicher Art im Sicherheitsbereich der Zentrifuge lagern.
- Nicht länger als für den Betrieb notwendig im Sicherheitsbereich der Zentrifuge aufhalten.
- Nur vom Hersteller zugelassene Rotoren und Zubehörteile verwenden. Keine minderwertige Handelsware benutzen! Glasbruch oder platzende Gefäße erzeugen bei hoher Drehzahl gefährliche Unwucht.
- Korrekten Sitz des Rotors und der Becher überprüfen (s. Kap. 6.2.2.1 - "Einsetzen des Rotors").
- Hinweise zum Einsetzen von Zubehör beachten (s. Kap. 6.2.2.2 - "Einsetzen von Zubehör").
- Der Rotor muss rotationssymmetrisch und gewichtsgleich beladen sein.
- Drehzahl reduzieren, wenn Flüssigkeiten mit einer Dichte  $> 1,2 \text{ g/cm}^3$  eingesetzt werden (s. Kap. 2.2.2.2 - "Dichte").
- Der Betrieb der Zentrifuge mit asymmetrisch beladenem Rotor ist verboten.
- Der Betrieb der Zentrifuge mit zu langen Gefäßen ist verboten.

#### 3.6.6 Beständigkeit von Kunststoffen

Chemische Einwirkungen beeinflussen stark die Polymerkette von Kunststoffen und somit ihre physikalischen Eigenschaften. Bei Arbeiten mit Lösemitteln, Säuren oder Laugen können Kunststoffteile geschädigt werden.



**HINWEIS**

- Beständigkeitstabelle beachten (s. Kap. 11.5 - "Beständigkeitstabelle")!

### 3.6.7 Sicherheit von Rotoren und Zubehör

#### 3.6.7.1 Lebensdauer

Rotoren und Zubehör haben eine begrenzte Lebensdauer.



**WARNUNG**

- Aus Sicherheitsgründen ist eine regelmäßige Überprüfung (mindestens einmal monatlich) durchzuführen!
- Besonderes Augenmerk auf Veränderungen wie Korrosionsbildung, Anrisse, Materialabtragung etc. richten.
- Nach 10 Jahren muss eine Prüfung durch den Hersteller erfolgen.
- Nach 50.000 Zyklen ist der Rotor aus Sicherheitsgründen zu verschrotten.
- Sind auf Rotor oder Zubehör abweichende Angaben zur Lebensdauer eingraviert, so gelten diese entsprechend: Zum Beispiel hat ein Becher mit der Gravur "max. cycles = 10.000" eine Lebensdauer von 10.000 Zyklen; ein Rotor mit der Kennzeichnung "Exp.Date 01/27" muss spätestens im Januar 2027 verschrottet werden (siehe Abbildung).
- Sind Angaben zur maximalen Zyklusanzahl **und** zur Lebensdauer vorhanden, ist die Angabe maßgeblich, die zuerst eintritt.



Abb. 4: abweichende Lebensdauer – Gravur auf dem Becher / Rotor



**HINWEIS**

- Tabelle "Lebensdauer von Rotoren und Zubehör" beachten (s. Kap. 11.4 - "Tabelle: Lebensdauer von Rotoren und Zubehör")!

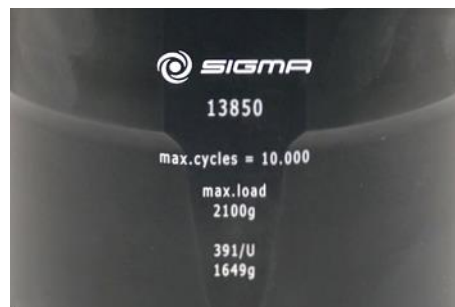
### 3 Sicherheit

#### 3.6.7.2 Kennzeichnung

Jeder Rotor und jeder Becher wird bei der Herstellung mit einer Chargennummer versehen, die Rückschlüsse auf den Fertigungsprozess und die abschließende Qualitätsprüfung ermöglichen. Bei einigen Rotoren wird zusätzlich eine Seriennummer vergeben, die weitere detaillierte Informationen liefern kann.

Die Chargen- und Seriennummer werden wie folgt auf den Rotor graviert:

- 1 Chargennummer
- 2 Seriennummer



Abb. 5: Rotor mit Gravur der Chargen- und Seriennummer (Beispiel)



Bei den Rotor betreffenden Rückfragen unbedingt die Chargen- und Seriennummer angeben!

## **3.7 Sicherheitseinrichtungen**

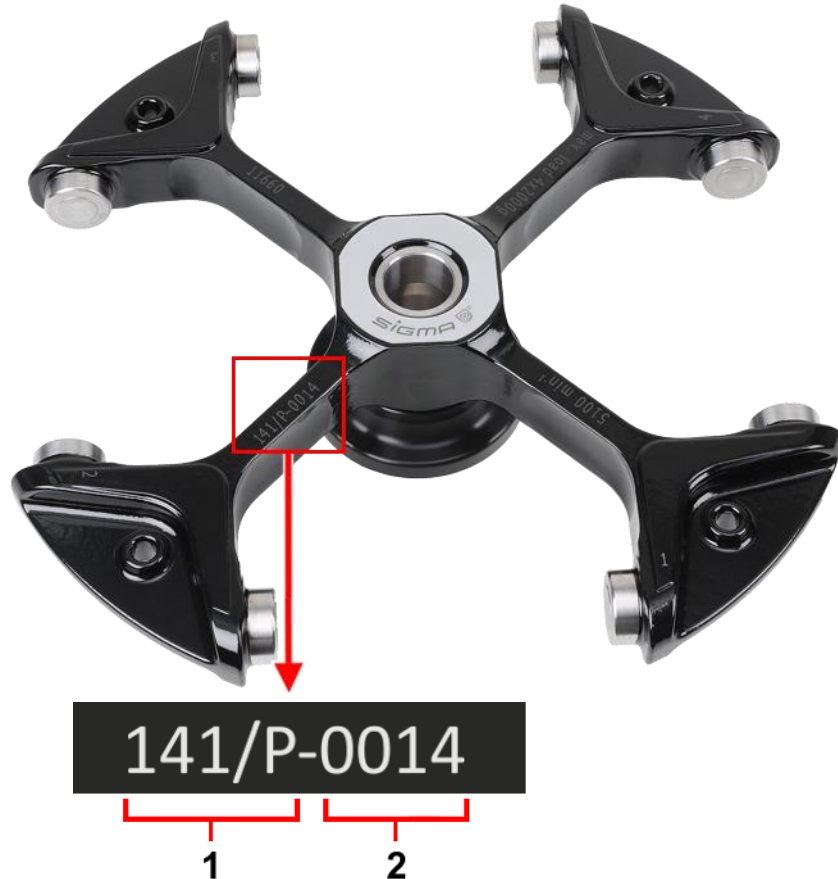
### **3.7.1 Deckelverriegelung**

Die Zentrifuge kann nur gestartet werden, wenn der Deckel richtig geschlossen ist. Die elektrischen Verriegelungen müssen eingerastet sein. Der Deckel kann erst geöffnet werden, wenn der Rotor stillsteht. Wird der Deckel über die Notverriegelung während des Laufes geöffnet (s. Kap. 7.1.1 - "Notverriegelung des Deckels"), schaltet die Zentrifuge sofort ab und läuft frei aus. Bei geöffnetem Deckel ist der Antrieb vom Netz getrennt, d.h. ein Start der Zentrifuge ist nicht möglich.

### **3.7.2 Stillstandsüberwachung**

Der Zentrifugendeckel lässt sich nur bei stillstehendem Rotor öffnen. Der Stillstand wird vom Rechner überprüft.

### **3.7.3 Systemkontrolle**

Eine interne Systemkontrolle überwacht den Datenverkehr und die Sensorsignale auf Plausibilität. Das System führt kontinuierlich eine Selbstüberwachung durch und erkennt Störungen. Fehlermeldungen werden mit "Error" und einer Nummer im Display angezeigt (s. Kap. 7.2 - "Tabelle der Fehlermeldungen").

### **3.7.4 Schutzleiterprüfung**

Mit entsprechendem Messgerät kann eine Schutzleiterprüfung durch autorisiertes Fachpersonal durchgeführt werden. Informationen bei der Sigma Serviceleitung (s. Kap. 7.3 - "Kontakt im Servicefall").

### **3.7.5 Unwuchtüberwachungssystem**

Die Anzeige "Imbalance" im Rotorfeld und ggf. ein akustisches Signal zeigen an, dass sich die Zentrifuge im unzulässigen Unwuchtbereich befindet. Der Antrieb wird in der Beschleunigungsphase oder während des Laufes abgeschaltet.

### 3 Sicherheit

---

#### 3.8 Verhalten bei Gefahren und Unfällen



**GEFAHR**

- In Notsituationen Zentrifuge sofort ausschalten!
- Im Zweifelsfall immer den Notarzt rufen!

#### 3.9 Restrisiken

Die Zentrifuge ist nach dem Stand der Technik und den anerkannten sicherheitstechnischen Regeln gebaut. Dennoch können bei ihrer Verwendung Gefahren für Leib und Leben des Benutzers oder Dritter bzw. Beeinträchtigungen am Gerät oder an anderen Sachwerten entstehen.

- Die Zentrifuge ist nur bestimmungsgemäß zu verwenden (s. Kap. 1.2 - "Bestimmungsgemäße Verwendung").
- Das Gerät darf nur in einwandfreiem Zustand betrieben werden.
- Alle Störungen, die die Sicherheit beeinträchtigen, sind sofort zu beseitigen.



## 4 Lagerung und Transport

### 4.1 Abmessungen und Gewicht

	Sigma 4-5L, 4-5L IVD
Höhe:	390 mm
Höhe bei geöffnetem Deckel:	880 mm
Breite:	496 mm
Tiefe:	634 mm
Gewicht:	77 kg

### 4.2 Lagerbedingungen

Die Zentrifuge kann in der Originalverpackung bedenkenlos bis zu einem Jahr gelagert werden.

- Zentrifuge nur in trockenen Räumen lagern.
- Die zulässige Lagertemperatur beträgt  $-20^{\circ}\text{C}$  bis  $+60^{\circ}\text{C}$ .
- Bei Einlagerung von mehr als einem Jahr, Übersee-transporten usw. unbedingt Rücksprache mit dem Hersteller halten.

### 4.3 Transporthinweise

- Transportsicherung installieren (s. Kap. 4.5 - "Transportsicherung").
- Zentrifuge grundsätzlich mit einer Hubeinrichtung anheben.
- Beim Heben der Zentrifuge seitlich anfassen.



**VORSICHT**

Die Zentrifuge wiegt ca. 77 kg!

- Zentrifuge zum Transport verpacken, am besten in der Originalverpackung (s. Kap. 4.4 - "Verpackung").

## 4 Lagerung und Transport

### 4.4 Verpackung

Die Zentrifuge ist in einer Holzkiste verpackt.

- Nach dem Abnehmen des Deckels die Seitenwände nach oben abziehen.
- Verpackungsmaterial herausnehmen.
- Zentrifuge mit einer Hubeinrichtung vom Kistenboden abheben. Beim Heben der Zentrifuge grundsätzlich seitlich ansetzen.



**VORSICHT**

Die Zentrifuge wiegt ca. 77 kg!

- Verpackung für evtl. späteren Transport der Zentrifuge aufbewahren.

### 4.5 Transportsicherung

Die Transportsicherung der Zentrifuge besteht aus zwei Innensechskantschrauben. Sie befinden sich am Bodenblech und sind von unten zugänglich.



**VORSICHT**

Transportsicherungsschrauben unbedingt vor der ersten Inbetriebnahme entfernen, da sie die Motorlagerung blockieren!

#### Entfernen der Transportsicherung

- Zentrifuge an der Vorderseite anheben, dabei seitlich anfassen.
- Einen geeigneten Gegenstand, z.B. einen Holzklötz, zwischen Tischplatte und Zentrifuge legen. Die Schrauben sind jetzt am Bodenblech sichtbar.

1 Transportsicherungsschrauben



Abb. 6: Innensechskantschrauben zur Transportsicherung

- Die Schrauben mit dem Innensechskantschlüssel (SW 4, im Lieferumfang enthalten) gegen den Uhrzeigersinn entfernen.
- Transportsicherung für eventuelle Rücklieferungen aufbewahren, z. B. im Zubehörbeutel.

## 5 Aufstellung und Anschluss

### 5.1 Aufstellort

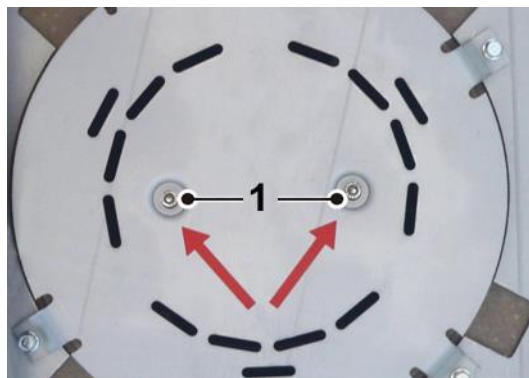
Die Zentrifuge darf nur in geschlossenen und trockenen Räumen betrieben werden.

Die gesamte zugeführte Energie der Zentrifuge wird in Wärme umgewandelt und an die Umgebungsluft abgegeben.

- Für ausreichende Belüftung sorgen.
- Einen Sicherheitsabstand von mindestens 30 cm um die Zentrifuge einhalten, damit die in der Maschine befindlichen Lüftungsöffnungen in vollem Querschnitt wirksam bleiben.
- Zentrifuge keinen thermischen Belastungen z.B. durch Wärmeezeuger aussetzen.
- Direkte Sonneneinstrahlung (UV-Strahlung) vermeiden.
- Der Tisch muss standfest sein und über eine stabile, ebene Tischplatte verfügen.
- Achtung: Bei Transport aus kalter in wärmere Umgebung bildet sich Kondenswasser in der Zentrifuge. Die Zentrifuge muss vollständig getrocknet sein (mind. 24 h), bevor sie wieder in Betrieb genommen wird.

### 5.2 Energieversorgung

#### 5.2.1 Anschlussart



**GEFAHR**

Die auf dem Typenschild angegebene Betriebsspannung muss mit der örtlichen Versorgungsspannung übereinstimmen!



**VORSICHT**

Der Netzstecker dient als Trennvorrichtung und muss deshalb zu jeder Zeit frei zugänglich sein.

Sigma Laborzentrifugen sind Geräte der Schutzklasse I. Die Geräte dieser Baureihe haben eine dreiadrige Netzanschlussleitung mit Kaltgerätestecker.



**HINWEIS**

Die abnehmbare Netzanschlussleitung darf nicht länger als 3 m sein!  
Die Netzanschlussleitung darf nicht durch eine unzulänglich bemessene Netzanschlussleitung ersetzt werden!

## 5 Aufstellung und Anschluss

---

Geräteseitig sind die Zentrifugen mit einem Netzschalter mit integriertem thermischen Schutzschalter ("Circuit breaker") geschützt.

- Gerät am Netzschalter ausschalten.
- Schalter nach Auslösen ca. 2 min abkühlen lassen.
- Gerät wieder einschalten.

Die Zentrifuge ist wieder funktionsbereit.

### 5.2.2 Sicherungen bauseits

Die Zentrifuge muss bauseits typisch mit jeweils 16 Amp L oder B abgesichert werden.



#### HINWEIS

Um eine sichere Abschaltung im Fehlerfall zu gewährleisten, ist ein allstromsensitiver RCD (Residual Current Device = Fehlerstrom-Schutzeinrichtung) in der Hausinstallation erforderlich.

## 6 Betrieb

### 6.1 Erste Inbetriebnahme



**GEFAHR**

- Vor der ersten Inbetriebnahme ist dafür zu sorgen, dass die Zentrifuge ordnungsgemäß aufgestellt und installiert ist (s. Kap. 5 - "Aufstellung und Anschluss").

### 6.2 Einschalten

- Netzschalter betätigen.

Das Display leuchtet auf. Die Zentrifuge ist betriebsbereit.

#### 6.2.1 Öffnen und Schließen des Deckels

Der Deckel kann geöffnet werden, wenn die Zentrifuge zum Stillstand gekommen ist und die Deckel-Taste leuchtet.

- Deckel-Taste drücken, um den Deckel zu öffnen.

Bei geöffnetem Deckel ist ein Start der Zentrifuge nicht möglich.

- Zum Schließen auf den Deckel drücken, bis das Deckelschloss hörbar verriegelt ist.



**WARNUNG**

Beim Schließen des Deckels niemals zwischen Deckel und Gehäuse greifen. Quetschgefahr!

## 6 Betrieb

---

### 6.2.2 Einsetzen von Rotoren und Zubehör

#### 6.2.2.1 Einsetzen des Rotors

- Zentrifugendeckel mit der Deckeltaste öffnen.
- Rotorbefestigungsschraube aus der Motorwelle herausschrauben (entgegen dem Uhrzeigersinn).
- Rotor von oben senkrecht mit der Mittelbohrung auf die Motorwelle aufsetzen.
- Rotorbefestigungsschraube im Uhrzeigersinn mit dem mitgelieferten Rotorbefestigungsschlüssel mit 10 Nm anziehen (Option: Drehmoment-schlüssel 10 Nm, Best.-Nr. 17060). Rotor dabei am äußeren Rand festhalten.
- Sicherheits- und Gefahrenhinweise beachten (s. Kap. 3 - "Sicherheit")!



**WARNUNG**

Einmal täglich oder nach 20 Zyklen muss die Rotorbefestigungsschraube um einige Umdrehungen gelöst, der Rotor kurz angehoben und sofort wieder fixiert werden. Nur so ist eine ordnungsgemäße Verbindung zwischen Rotoraufnahme und Motorwelle gewährleistet.



**VORSICHT**

Achtung beim Betreiben von Rotoren für Mikrotiterplattenformate:  
Die Plattenhalter dürfen nur zusammen mit den Platten in die Becher eingesetzt werden.

#### Entnehmen eines Rotors

- Rotorbefestigungsschraube gegen den Uhrzeigersinn lösen und Rotor entnehmen.

#### 6.2.2.2 Einsetzen von Zubehör

- Für den eingesetzten Rotor nur geeignete Gefäße verwenden.
- In Ausschwingrotoren grundsätzlich alle Plätze mit Bechern besetzen.
- Grundsätzlich immer die rotationssymmetrischen Plätze der Rotoren mit gleichem Zubehör und gleicher Füllung besetzen, um Unwucht zu vermeiden.

### Zentrifugieren mit unterschiedlichen Gefäßgrößen

ist prinzipiell möglich. Dabei ist es aber unbedingt nötig, dass die rotations-symmetrischen Einsätze gleich sind.

**zulässig**

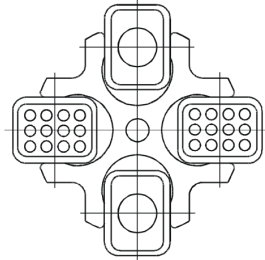

**unzulässig**



Abb. 7: Zulässige und unzulässige Beladung des Ausschwingrotors mit unterschiedlichen Gläsergrößen (Beispiel)

### Zentrifugieren mit geringerer Kapazität

- Probengefäße rotationssymmetrisch aufteilen, so dass die Becher und deren Aufhängung gleichmäßig belastet werden.
- Die Beladung von Winkelrotoren auf nur einer Achse ist unzulässig.

**zulässig**

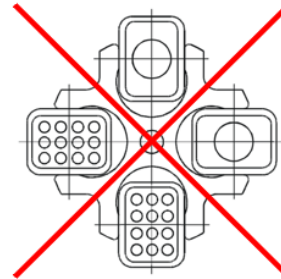
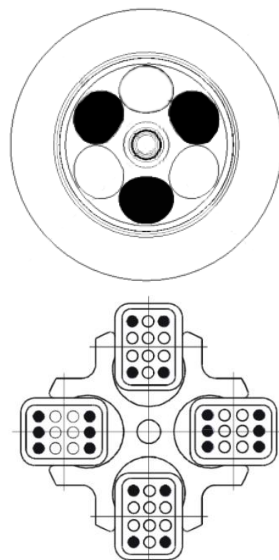

**unzulässig**



Abb. 8: Zulässige und unzulässige Beladung von Winkel- und Ausschwingrotoren (Beispiele)

## 6 Betrieb



Beschilderung am Gerät beachten (siehe folgende Abbildung)!  
Der Sicherheitshinweis an der Zentrifuge ist in lesbarem Zustand zu halten und ggf. zu erneuern.

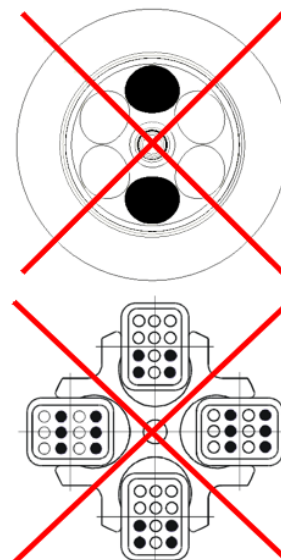

Abb. 9: Beschilderung an der Zentrifuge: Beladung eines Ausschwingrotors

### 6.2.2.3 Adapter

Um eine einfache Bedienung für unterschiedliche Gefäßgrößen zu gewährleisten, wurden entsprechende Adapter entwickelt.

- Adapter mit der gleichen Anzahl von Gefäßen und gleichen Gewichten beladen und symmetrisch anordnen, um Unwucht zu vermeiden.
- Werden nicht alle Plätze der Gestelle belegt, müssen die Becher gleichmäßig beladen werden. Eine Beladung nur am Becherrand ist nicht zulässig.

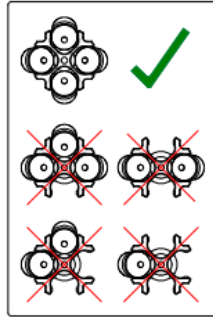
### 6.2.2.4 Gefäße

- Gefäße außerhalb der Zentrifuge beladen. Flüssigkeiten in den Bechern bzw. Vielfachträgern verursachen Korrosion.
- Gefäße sorgfältig füllen und gewichtsgleich anordnen. Bei Unwucht entsteht erhöhter Lagerverschleiß.
- Gefäße grundsätzlich mit dem Nutzvolumen (= für das Gefäß angegebenes Volumen) füllen.
- Sicherheits- und Gefahrenhinweise beachten (s. Kap. 3 - "Sicherheit")!

#### Höchstdrehzahlen von Gefäßen

Einige Gefäße wie z.B. Zentrifugengläser, Mikrogefäße, Kulturröhrchen, Polyfluorröhrchen und insbesondere Gefäße mit großem Fassungsvermögen können in unseren Rotoren, Bechern und Gummieinsätzen mit höheren Drehzahlen als deren Bruchgrenze gefahren werden.



Beim Einsatz von Glasgefäßen darf der Wert von max. 4.000 x g nicht überschritten werden (Ausnahmen sind hochfeste Zentrifugengläser; entsprechende Herstellerangaben beachten).



## 6.3 Steuerung Spincontrol L

### 6.3.1 Bedienoberfläche

Die Bedienung erfolgt über drei Tasten mit eingebauten Leuchtdioden und einen Funktionsknopf. Das Display ist in verschiedene Anzeigefelder gegliedert. Die unterschiedlichen Funktionen können durch Drücken und Drehen des Funktionsknopfes aufgerufen werden.

- 1 Starttaste
- 2 Funktionsknopf
- 3 Display
- 4 Stoptaste
- 5 Deckeltaste



Abb. 10: Bedienoberfläche der Steuerung "Spincontrol L" (hier: Sigma 4-5L)

### Display

Das Display besteht aus folgenden Anzeigefeldern:

- 1 Drehzahl- / RZB-Feld
- 2 diverse Anzeigefelder (z.B. Rotor-, Kurven- oder Programmauswahl)
- 3 Zeitfeld

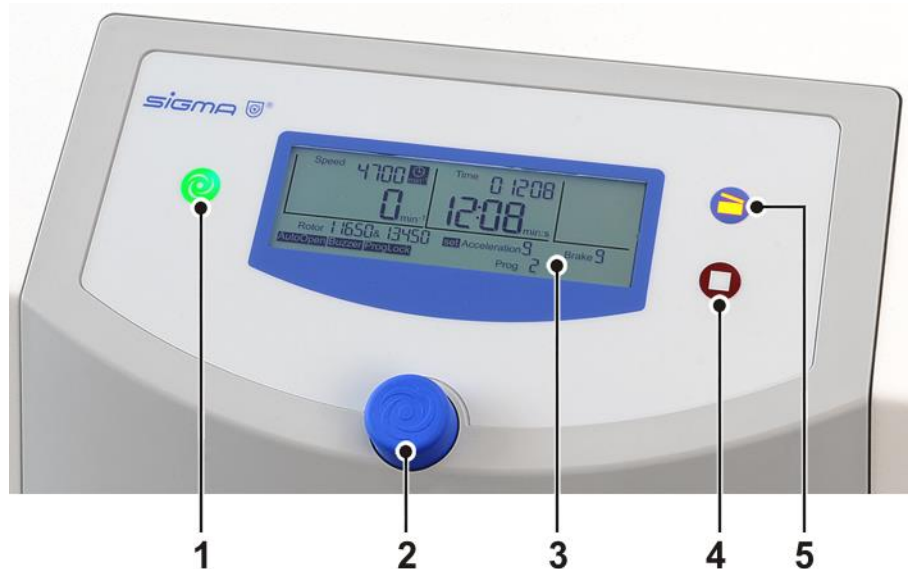

Abb. 11: Display der Steuerung "Spincontrol L", Sigma 4-5L

- 1 Drehzahl- / RZB-Feld
- 2 diverse Anzeigefelder (z.B. Rotor-, Kurven- oder Programmauswahl)
- 3 Zeitfeld
- 4 Temperaturfeld



Abb. 12: Display der Steuerung "Spincontrol L", Sigma 4-5L IVD

## 6 Betrieb

---

### 6.3.2 Manueller Betrieb

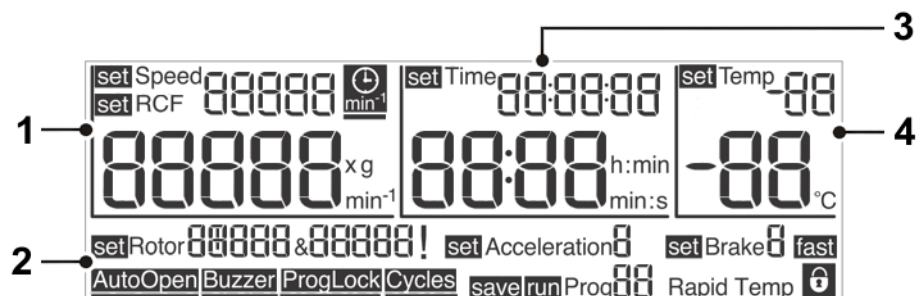
#### 6.3.2.1 Starten einer Zentrifugation

Die Zentrifuge ist betriebsbereit, wenn die Starttaste leuchtet.

- Starttaste drücken, um eine Zentrifugation zu starten.

#### 6.3.2.2 Unterbrechen einer Zentrifugation

- Stoptaste drücken, um eine Zentrifugation zu unterbrechen. Der Lauf wird vorzeitig beendet.

##### **Schnellstopp-Funktion**

- Stoptaste ca. zwei Sekunden gedrückt halten.

Die Zentrifuge bremst mit der maximalen Bremskurve ab.

Nach einem Schnellstopp ist ein erneutes Starten erst nach Öffnen des Deckels wieder möglich.

Ein Schnellstopp kann auch während des normalen Bremsens ausgelöst werden, z.B. um das Bremsen zu beschleunigen.

Wurde ein Schnellstopp ausgelöst, wird die Anzeige "fast" rechts unten im Display angezeigt.

#### 6.3.2.3 Unterbrechen eines Bremsvorgangs

- Durch Drücken der Starttaste wird der Bremsvorgang unterbrochen. Die Zentrifuge wird erneut gestartet.

#### 6.3.2.4 Auswahl, Anzeige und Änderung von Daten

Die Anzeige befindet sich im Standardmenü.

- Durch Drehen des Funktionsknopfs wird ein Feld ausgewählt. Vor dem ausgewählten Feld erscheint die Anzeige "set" bzw. "run" oder "save".
- Funktionsknopf drücken. Die Anzeige ("set", "run", "save") blinkt, der Änderungsmodus ist aktiviert.
- Durch Drehen des Funktionsknopfs wird der Sollwert des gewählten Feldes verändert.
- Durch erneutes Drücken des Funktionsknopfs wird die Eingabe bestätigt und der Änderungsmodus verlassen.
- Durch Drücken der Stoptaste oder nach 60 Sekunden ohne weitere Eingabe wird der Vorgang abgebrochen.

### 6.3.2.5 Drehzahl ("Speed") / Relative Zentrifugalbeschleunigung RZB ("RCF")

Im oberen Bereich des Drehzahl-/RZB-Feldes wird die Sollzahl der Zentrifuge angezeigt. Darunter befindet sich der tatsächliche Wert. Die Drehzahlwerte werden in Umdrehungen pro Minute ( $\text{min}^{-1}$ ) angegeben, die RZB-Werte als Vielfaches der Erdbeschleunigung ( $\times g$ ). Die Werte sind voneinander abhängig (s. Kap. 2.2.2.1 - "Drehzahl, Radius, Relative Zentrifugalbeschleunigung"). Die maximalen Drehzahl-/RZB-Werte richten sich nach dem jeweils verwendeten Rotor.

Die Parameter Drehzahl und RZB können während eines Laufs geändert werden.



Abb. 13: Einstellen des Drehzahlwertes oder des RZB-Wertes

### 6.3.2.6 Laufzeit ("Time")

Dieses Feld zeigt im oberen Bereich die vorgewählte Zentrifugationszeit an, darunter wird die Dauer des aktuellen Laufs angezeigt. Die Laufzeit wird vom Starten der Zentrifuge an bis zum Beginn der Bremsphase vom Sollwert abwärts gezählt und beträgt maximal 99 h:59 min:59 sec. Ab der Zeit 59 min:59 sec verändert sich die Einheit von "h:min" auf "min:s".

Der Parameter Laufzeit kann während eines Laufs verändert werden.



Wird die Laufzeit während eines aktiven Laufs geändert, wird die bereits abgelaufene Zeit nicht berücksichtigt. Die Zentrifuge durchläuft den gesamten neu definierten Zeitraum.



Abb. 14: Einstellen der Laufzeit, hier in der Zeiteinheit "min:s"

## 6 Betrieb

### Laufzeit ab Solldrehzahl

Soll die Laufzeit erst ab Erreichen der Solldrehzahl gezählt werden, muss das Symbol (siehe Abbildung) hinter dem Sollwert der Drehzahl aktiviert werden:

- Uhrensymbol mit dem Cursor auswählen und bestätigen. Das Symbol und der Balken unter dem Symbol blinken.
- Durch Drehen des Funktionsknopfes die Funktion aktivieren. Das Symbol bleibt eingeblendet, der Balken blinkt.
- Weiterdrehen deaktiviert die Funktion wieder. Das Symbol ist ausgeblendet, der Balken blinkt weiterhin.
- Durch Drücken des Funktionsknopfes wird die gewünschte Einstellung aktiviert. Der Balken ist sichtbar, solange sich der Cursor auf dem Symbol befindet.



Abb. 15: Die Funktion "Laufzeit ab Solldrehzahl" ist aktiviert

### Dauerbetrieb

Im Dauerbetrieb ist die Laufzeit der Zentrifuge unbegrenzt und muss manuell beendet werden. Die Zentrifuge beschleunigt während des Dauerlaufs bis zur eingestellten Drehzahl.

- Das Feld „Time“ auswählen und Funktionsknopf drücken. Die Anzeige "set" blinkt im aktivierten Status.
- Funktionsknopf von der Zeiteinstellung 0:00:10 gegen den Uhrzeigersinn oder von der Zeiteinstellung 99:59:59 im Uhrzeigersinn weiterdrehen. Im Zeitfeld erscheint die Anzeige "Cont". Während der Zentrifugation wird die abgelaufene Zeit dargestellt.
- Der Dauerbetrieb wird beendet durch Drücken der Stopptaste oder durch Eingabe einer konkreten Laufzeit.



Abb. 16: Anzeige "Cont" bei Dauerbetrieb

### Kurzzeitbetrieb ("Short run")

Ein Kurzlauf kann gestartet werden, wenn kein Lauf aktiv ist.

- Starttaste drücken und für die Dauer des Kurzlaufs gedrückt halten.

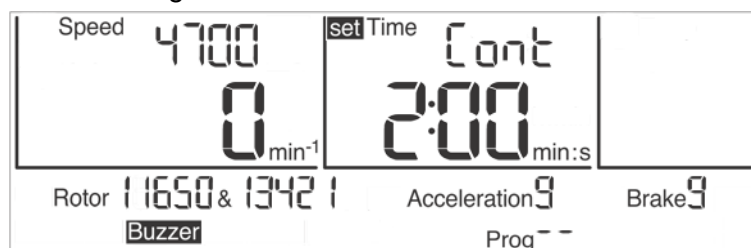
Die Zentrifuge beschleunigt mit Beschleunigungskurve 9 (maximal) bis zur maximal zulässigen Drehzahl des Rotors. Die Laufzeit wird aufwärts gezählt, im Zeitfeld erscheint die Anzeige "Short".

Nach dem Loslassen der Starttaste wird mit maximaler Bremskurve bis zum Stillstand abgebremst.

Ist der Kurzlauf beendet, werden die ursprünglichen Parameter (Kurven, Laufzeit und Enddrehzahl) wiederhergestellt und angezeigt.



Abb. 17: Anzeige "Short" während des Kurzzeitbetriebs

### 6.3.2.7 Temperaturüberwachung ("Temp")

Die 4-5L IVD bietet die Möglichkeit, die Temperatur in der Rotorkammer zu überwachen. Dazu kann eine Alarmtemperatur eingestellt werden.



Die Temperaturanzeige dient ausschließlich zur Überwachung der Temperatur in der Rotorkammer. Eine Beeinflussung der Temperatur ist in der luftgekühlten Zentrifuge nicht möglich!

Im oberen Bereich des Feldes wird die vorgewählte Alarmtemperatur angezeigt. Es können Temperaturen von +18°C bis +40°C vorgewählt werden. Wird eine Temperatur unterhalb +18°C angewählt, ist die Alarmtemperatur deaktiviert.



Abb. 18: Anzeige mit deaktivierter Temperaturüberwachung

Ist eine Alarmtemperatur eingestellt, die über der aktuellen Temperatur in der Rotorkammer liegt, wird diese im oberen Bereich angezeigt. Im unteren Bereich erscheint die Anzeige "AL" als Signal, dass die Temperaturüberwachung aktiviert ist.

## 6 Betrieb



Abb. 19: Anzeige mit aktivierter Temperaturüberwachung

Wird während des Zentrifugationslaufs die vorgewählte Alarmtemperatur erreicht oder überschritten, wird im unteren Bereich die tatsächliche Temperatur in der Rotorkammer blinkend angezeigt. Der Zentrifugationslauf wird fortgeführt. Die Anzeige des maximal aufgetretenen Wertes blinkt auch noch nach Laufende, um die Überschreitung der Alarmtemperatur für den Anwender zu dokumentieren.

Die Anzeige kann durch Starten eines neuen Laufs, Deaktivieren der Temperaturüberwachung oder Einstellen einer neuen Alarmtemperatur beendet werden.



Abb. 20: Anzeige (Maximal aufgetretener Wert blinkend) bei Überschreiten der Alarmtemperatur

### 6.3.2.8 Rotorauswahl ("Rotor")

Dieses Feld zeigt den momentan verwendeten Rotor an.



Eine Änderung der Rotorauswahl ist nur im Stillstand möglich.

- Feld "Rotor" auswählen und Eingabe bestätigen. Die Anzeige "set" blinkt im aktivierten Status.
- Den gewünschten Rotor auswählen. Bei Rotoren mit mehreren zur Auswahl stehenden Bechern werden nacheinander alle möglichen Kombinationen angezeigt.
- Eingabe bestätigen. Der ausgewählte Rotor bzw. die Rotor-Becher-Kombination wird übernommen.



Abb. 21: Auswählen des Rotors bzw. der Rotor-Becher-Kombination

### Automatische Rotorerkennung<sup>1</sup>

Verfügt die Zentrifuge über eine automatische Rotorerkennung, wird im Falle der Erkennung eines anderen als des eingestellten Rotors mit mehreren zur Auswahl stehenden Bechern die Eingabe automatisch aktiviert. Der angezeigte Becher ist dann der mit der geringsten Maximaldrehzahl. Es können nur verschiedene Becher des erkannten Rotors gewählt werden. Wird die Eingabe abgebrochen, wird dieser Becher dennoch gespeichert.

Dadurch wird eine Überschreitung der maximal zulässigen Drehzahl vermieden.

## 6.3.2.9 Beschleunigungs- und Bremskurven ("Acceleration", "Brake")

### Beschleunigung (Acceleration)

Mit dieser Funktion wird eine Beschleunigungskurve ausgewählt. Es stehen 10 fest programmierte Beschleunigungskurven (Kurve 0-9) zur Verfügung.

### Bremmung (Brake)

Mit dieser Funktion wird eine Kurve ausgewählt, auf der die Zentrifuge bis zum Stillstand abbremst. Bremskurven verhalten sich spiegelbildlich zu den Beschleunigungskurven und werden mit den gleichen Nummern beziffert. Bremskurve Nr. 0 bewirkt einen freien Auslauf.



Abb. 22: Kurvenauswahl; hier: Auswahl der Beschleunigungskurve

<sup>1</sup> nicht für Sigma 4-5L

## 6 Betrieb

### 6.3.2.10 Automatische Deckelöffnung ("AutoOpen")

Die automatische Deckelöffnung bewirkt das Öffnen des Deckels nach dem Stillstand des Rotors.

Zum Aktivieren der automatischen Deckelöffnung:

- Symbol "Auto Open" mit dem Cursor auswählen und bestätigen. Das Symbol und der Balken unter dem Symbol blinken.
- Durch Drehen des Funktionsknopfes die Funktion aktivieren. Das Symbol bleibt eingeblendet, der Balken blinkt.
- Weiterdrehen deaktiviert die Funktion wieder. Das Symbol ist ausgeblendet, der Balken blinkt weiterhin.
- Durch Drücken des Funktionsknopfes wird die gewünschte Einstellung aktiviert. Der Balken ist sichtbar, solange sich der Cursor auf dem Symbol befindet.



Abb. 23: Die automatische Deckelöffnung "Auto Open" ist aktiviert

### 6.3.2.11 Akustisches Signal ("Buzzer")

Mit dieser Funktion wird ein akustisches Signal eingestellt, das bei Laufende, einer Unwuchtmeldung und einer Fehlermeldung ertönt.

Zum Aktivieren des akustischen Signals:

- Symbol "Buzzer" mit dem Cursor auswählen und bestätigen. Das Symbol und der Balken unter dem Symbol blinken.
- Durch Drehen des Funktionsknopfes die Funktion aktivieren. Das Symbol bleibt eingeblendet, der Balken blinkt.
- Weiterdrehen deaktiviert die Funktion wieder. Das Symbol ist ausgeblendet, der Balken blinkt weiterhin.
- Durch Drücken des Funktionsknopfes wird die gewünschte Einstellung aktiviert. Der Balken ist sichtbar, solange sich der Cursor auf dem Symbol befindet.



Abb. 24: Das akustische Signal "Buzzer" ist aktiviert



### 6.3.2.12 Programmsperre ("ProgLock")

Ist die Programmsperre aktiviert, kann kein neues Programm gespeichert werden. Die Funktion "Programm speichern" steht nicht zur Verfügung.

Zum Aktivieren der Programmsperre:

- Symbol "ProgLock" mit dem Cursor auswählen und bestätigen. Das Symbol und der Balken unter dem Symbol blinken.
- Durch Drehen des Funktionsknopfes die Funktion aktivieren. Das Symbol bleibt eingeblendet, der Balken blinkt.
- Weiterdrehen deaktiviert die Funktion wieder. Das Symbol ist ausgeblendet, der Balken blinkt weiterhin.
- Durch Drücken des Funktionsknopfes wird die gewünschte Einstellung aktiviert. Der Balken ist sichtbar, solange sich der Cursor auf dem Symbol befindet.



Abb. 25: Die Programmsperre "ProgLock" ist aktiviert

### 6.3.2.13 Zyklenanzeige ("Cycles")

Zum Aktivieren der Zyklenanzeige:

- Symbol "Cycles" mit dem Cursor auswählen und bestätigen. Das Symbol wird angezeigt, vor der Rotoranzeige blinkt "set".
- Durch Drehen des Funktionsknopfes sind alle Rotoren und Becher anwählbar. Die Zyklen des gewählten Rotors und ggf. des Bechers werden angezeigt.
- Durch Drücken des Funktionsknopfes wird die Zyklenanzeige verlassen.



Abb. 26: Zyklenanzeige für Rotor 11650 und Becher 13421

#### Erreichen der maximalen Zyklenzahl

Wird die maximale Zyklenzahl für einen Rotor oder Becher erreicht, so wird bei jedem Start ein entsprechendes Warnsignal ausgegeben, d.h. die Starttaste, die Deckeltaste und das gesamte Display blinken.

## 6 Betrieb

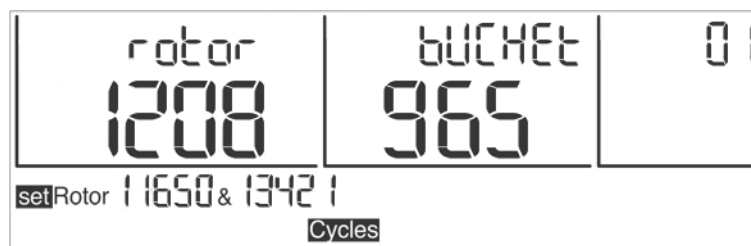

Abb. 27: Anzeige bei Erreichen der maximalen Zyklenzahl (blinkend)

Wird die Starttaste gedrückt, erscheint die Anzeige „CYCLES“. Erst bei erneutem Drücken der Starttaste erfolgt der Start der Zentrifugation und der Wechsel zur normalen Anzeige.



**WARNUNG**

Ist die maximale Zyklenzahl eines Rotors bzw. Bechers erreicht, müssen die Teile aus Sicherheitsgründen umgehend ausgetauscht werden (s. Kap. 3.6.7.1 - "Lebensdauer").

Das Zurücksetzen der Zyklenanzeige erfolgt nach Austausch des Rotors und der Becher durch den Service der Firma Sigma Laborzentrifugen GmbH (s. Kap. 7.3 - "Kontakt im Servicefall").

### 6.3.2.14 Eingabesperre

Um ein unberechtigtes Bedienen der Zentrifuge zu verhindern, können Eingaben über das Menü gesperrt werden. Zugelassen sind Eingaben über die Tastatur wie z.B. Starten einer Zentrifugation, Stoppen einer Zentrifugation und Öffnen des Deckels.

Einfache Eingabesperre aktivieren:

- Den Cursor auf dem Symbol "🔒" im Display rechts unten platzieren. Solange das Symbol angezeigt wird, können keine Parameter verändert werden.

Dauerhafte Eingabesperre aktivieren:

- Starttaste dreimal drücken und beim letzten Mal ca. 2 Sekunden gedrückt halten.

Nach Aktivierung der Funktion blinkt das Vorhängeschloss. Die Eingabesperre ist aktiviert.

- Die Deaktivierung erfolgt auf die gleiche Weise.



Abb. 28: Symbol "Vorhängeschloss" bei aktivierter Eingabesperre

### 6.3.3 Programmbetrieb

In einem Programm sind alle für den Ablauf einer Zentrifugation wesentlichen Daten zusammengefasst und gespeichert. Bestimmte Sedimentationsergebnisse können unter gleichen Bedingungen reproduziert werden.

Programme können gespeichert, geladen, ausgeführt und geändert werden, wenn sich die Zentrifuge im Stillstand befindet.

Es können maximal 50 Programme mit den Kennziffern 1 - 50 gespeichert werden.

Die Programmanzeige "--" bedeutet, dass es sich bei den aktuell eingestellten Werten nicht um ein gespeichertes Programm handelt.

Alle Programme können auch über eine Eingabesperre vor unbefugter Nutzung, Änderung und Löschung gesichert werden (s. Kap. 6.3.2.14 - "Eingabesperre").

#### 6.3.3.1 Programm speichern ("Save Prog")



Diese Funktion ist nur verfügbar, wenn die Zentrifuge sich im Stillstand befindet.

- Alle Parameter eingeben, die das Programm enthalten soll.
- Menüpunkt "save Prog" auswählen und bestätigen. Die Anzeige "save" blinkt im aktivierten Status.
- In der Programmliste einen beliebigen Speicherplatz auswählen. Freie Programmplätze werden durch Blinken der Anzeige dargestellt. Bereits belegte Programme werden beim Speichern überschrieben.
- Programm auf dem gewünschten Programmplatz speichern. Das Programm ist gespeichert.



Die Funktionen "Auto Open", "Buzzer" "ProgLock" und "Cycles" können nicht als Bestandteil eines Programms eingegeben werden.



Abb. 29: Speichern eines Programms

## 6 Betrieb

---

### 6.3.3.2 Programm laden ("Run Prog")

- Den Menüpunkt „run Prog“ auswählen und Eingabe bestätigen. Die Anzeige "run" blinkt im aktivierten Status.
- Das gewünschte Programm auswählen und durch Drücken des Funktionsknopfes bestätigen.

Das Programm ist geladen.



Abb. 30: Laden eines Programms

## 6.4 Ausschalten

- Zentrifuge bei Nichtgebrauch öffnen, damit evtl. Feuchtigkeit entweichen kann.
- Zentrifuge am Netzschalter ausschalten.

## 7 Störungen und Fehlersuche

### 7.1 Allgemeine Störungen

Fehlermeldungen werden mit "Error" und einer Nummer im Display angezeigt. Ist das akustische Signal aktiviert, ertönt es mit Erscheinen der Fehlermeldung.

- Fehlerquelle beheben (Tabellen siehe unten).
- Fehlermeldungen mit der Deckel-Taste quittieren.



#### HINWEIS

Fehlermeldungen können durch Drücken der Deckel-Taste ausgeblendet werden. Der Fehler wird dabei nicht gelöscht, die Zentrifuge kann wieder bedient werden.

Fehlerart	mögliche Ursache	Behebung
Keine Anzeige auf dem Display	keine Spannung im Netz	Netzsicherung überprüfen
	Netzstecker steckt nicht	Netzstecker fest einstecken
	Sicherungen haben ausgelöst	Sicherungen aktivieren (s. Kap. 5.2.1 - "Anschlussart")
	Netzschalter aus	Netzschalter einschalten
Zentrifuge lässt sich nicht starten: LED der Starttaste leuchtet nicht	diverse	Netz aus/ein. Falls sich der Fehler wiederholt, Service verständigen
Zentrifuge lässt sich nicht starten: LED der Deckeltaste blinkt	ein Deckelschloss ist nicht korrekt geschlossen	Deckel öffnen und schließen. Falls sich der Fehler wiederholt, Service verständigen
Zentrifuge bremst während des Laufs ab	kurzer Netzausfall	Start-Taste drücken, um den Lauf erneut zu starten
	Systemfehler	Netz aus/ein. Falls sich der Fehler wiederholt, Service verständigen
Zentrifuge bremst während des Laufs ab, Unwuchtanzeige erscheint	– ungleichmäßige Beladung – Zentrifuge steht schief – Störung im Antrieb – Zentrifuge wurde während des Laufs bewegt	Unwucht beseitigen und neu starten. Falls sich der Fehler wiederholt, Service verständigen
	– ungefettete Tragbolzen	Tragbolzen reinigen und fetten
Deckel lässt sich nicht öffnen	Deckelschlösser haben nicht richtig entriegelt	Deckel manuell entriegeln (s. Kap. 7.1.1 - "Notentriegelung des Deckels") und Service verständigen
	Dichtung klebt	Reinigung der Deckeldichtung und Einreiben mit Talkum
Temperaturwert wird nicht erreicht (nur für Kühlzentrifugen)	Kondensator verschmutzt	Reinigung des Kondensators. Falls sich der Fehler wiederholt, Service verständigen
Laufgeräusche während der Zentrifugation	Transportsicherungsschrauben sind nicht entfernt	Transportsicherungsschrauben entfernen (s. Kap. 4.5 - "Transportsicherung")

## 7 Störungen und Fehlersuche

### 7.1.1 Notentriegelung des Deckels

Bei z. B. Stromausfall besteht die Möglichkeit, den Zentrifugendeckel manuell zu öffnen.

- Zentrifuge am Netzschalter ausschalten und Netzstecker ziehen.
- Den Stopfen (siehe Abbildung, Pos. 1) an der Frontverkleidung aushebeln, z.B. mit einem Schraubendreher.



Abb. 31: Position der Öffnung für die Notentriegelung

- Den beigefügten Innensechskantschlüssel waagrecht in die Öffnung stecken. Der Schlüssel wird durch einen Trichter zur Achse des Deckelschlossmotors geführt.



Abb. 32: Der Notentriegelungsschlüssel muss waagrecht eingesteckt werden

- Das motorische Deckelschloss durch Drehen gegen den Uhrzeigersinn entriegeln.
- Öffnung wieder mit den Stopfen verschließen.



**WARNUNG**

Der Deckel darf nur bei stehendem Rotor entriegelt und geöffnet werden.

Wird der Deckel über die Notentriegelung während des Laufes geöffnet, schaltet die Zentrifuge sofort ab und läuft frei aus.

## 7.2 Tabelle der Fehlermeldungen

Fehlernr.	Fehlerart	Maßnahmen	Bemerkung
1-9	Systemfehler	<ul style="list-style-type: none"> <li>auslaufen lassen</li> <li>Netz aus/ein</li> </ul>	Bei allen Fehlern stoppt die Zentrifuge oder läuft frei aus
10-19	Tachofehler	<ul style="list-style-type: none"> <li>auslaufen lassen</li> <li>Netz aus/ein</li> </ul>	
20-29	Motorfehler	<ul style="list-style-type: none"> <li>Netz aus</li> <li>Belüftung sicherstellen</li> </ul>	
30-39	Fehler im EEPROM	<ul style="list-style-type: none"> <li>auslaufen lassen</li> <li>Netz aus/ein</li> </ul>	Bei Fehler 34,35,36 Stopp; bei Fehler 37,38 Meldung
40-45	Temperaturfehler (gilt nur für Kühlzentrifugen)	<ul style="list-style-type: none"> <li>auslaufen lassen</li> <li>Netz aus</li> <li>abkühlen lassen</li> <li>für bessere Belüftung sorgen (bei luftgekühlten Zentrifugen)</li> <li>auf ausreichenden Wasserdurchfluss achten (bei wassergekühlten Zentrifugen)</li> </ul>	
46-49	Unwuchtfehler (gilt nur für Zentrifugen mit Unwuchterkennung)	<ul style="list-style-type: none"> <li>auslaufen lassen</li> <li>Netz aus</li> <li>Unwucht beseitigen</li> </ul>	
50-59	Deckelfehler	<ul style="list-style-type: none"> <li>Deckeltaste drücken</li> <li>Deckel schließen</li> <li>Fremdkörper aus der Klobenöffnung entfernen</li> </ul>	Bei Fehler 50 und 51 stoppt Zentrifuge
60-69	Prozessfehler	<ul style="list-style-type: none"> <li>auslaufen lassen</li> <li>Netz aus/ein</li> </ul>	60 "Stromausfall während des Laufs"; 61 "Stop nach Netz ein"
70-79	Kommunikationsfehler	<ul style="list-style-type: none"> <li>auslaufen lassen</li> <li>Netz aus/ein</li> </ul>	
80-89	Parameterfehler	<ul style="list-style-type: none"> <li>Netz aus</li> <li>abkühlen lassen</li> <li>für bessere Belüftung sorgen</li> </ul>	Bei Fehler 83 nur Meldung
90-99	sonstige Fehler	<ul style="list-style-type: none"> <li>Verbindungen überprüfen</li> <li>auf ausreichenden Wasserdurchfluss achten (bei wassergekühlten Zentrifugen)</li> </ul>	



### HINWEIS

Sollten sich die Fehler nicht beheben lassen: Service verständigen!

## 7 Störungen und Fehlersuche

---

### 7.3 Kontakt im Servicefall

Bei Rückfragen, bei Störungen oder Ersatzteilanfragen:

**aus Deutschland:**

Setzen Sie sich in Verbindung mit

Sigma Laborzentrifugen GmbH  
An der Unteren Söse 50  
37520 Osterode (Deutschland)  
Tel. +49 (0) 55 22 / 50 07-44 44  
E-mail: support.lab@sigma-zentrifugen.de

**außerhalb Deutschlands:**

Setzen Sie sich mit unserer Vertretung Ihres Landes in Verbindung. Die Adresse finden Sie unter [www.sigma-zentrifugen.de](http://www.sigma-zentrifugen.de) → [Vertriebspartner]



**HINWEIS**

- Bei Inanspruchnahme des Kundendienstes stets den Zentrifugentyp und die Fabriknummer angeben.



## 8 Wartung und Instandhaltung

Zentrifuge, Rotor und Zubehör sind hohen mechanischen Belastungen ausgesetzt. Eine sorgfältige Pflege durch den Benutzer verlängert die Lebensdauer und verhindert den vorzeitigen Ausfall.



**VORSICHT**

Kommt es wegen mangelnder Pflege zu Korrosionsbildung oder Folgeschäden, kann beim Hersteller kein Garantieanspruch und keine Haftung geltend gemacht werden.

- Zur Reinigung der Zentrifuge und des Zubehörs Seifenwasser oder andere wasserlösliche, milde Reinigungsmittel mit einem pH-Wert zwischen 6 und 8 verwenden (siehe auch Kapitel 8.2 - "Sterilisation und Desinfektion von Rotorkammer und Zubehör").
- Ätzende und aggressive Reinigungsmittel vermeiden.
- Keine Lösungsmittel verwenden.
- Keine Mittel mit Scheuer- oder Schürfbestandteilen verwenden.
- Zentrifugen und Rotoren dürfen keiner intensiven UV-Strahlung (z.B. Sonneneinstrahlung) sowie thermischen Belastungen (z.B. durch Wärmeerzeuger) ausgesetzt werden.

### 8.1 Wartungsarbeiten

#### 8.1.1 Zentrifuge

- Vor der Reinigung der Zentrifuge den Netzstecker ziehen.
- Sorgfältig Flüssigkeiten wie Wasser, Lösemittel, Säuren und Laugen mit einem Tuch aus der Rotorkammer entfernen. So wird eine Beschädigung der Motorlager verhindert.
- Innenraum der Zentrifuge bei einer Kontamination durch toxische, radioaktive oder pathogene Substanzen sofort mit einem geeigneten Dekontaminationsmittel (abhängig von der Art der Verunreinigung) reinigen.



**WARNUNG**

Zum Eigenschutz unbedingt entsprechende Vorsichtsmaßnahmen einhalten, falls die Gefahr der toxischen, radioaktiven oder pathogenen Kontamination besteht.

- Motorwelle nach jeder Reinigung mit etwas Hochzyklus-Tragbolzenfett (Best.-Nr. 71401) leicht einfetten und das Fett mit einem Tuch zu einer dünnen Schicht verteilen.

## 8 Wartung und Instandhaltung

### 8.1.2 Zubehör



**VORSICHT**

Die besonderen Vorsichtsmaßnahmen bei der Pflege des Zubehörs sind unbedingt zu beachten.

Es handelt sich hierbei um Maßnahmen zur Wahrung der Betriebssicherheit!

- Flüssigkeiten, die Korrosion verursachen können, müssen unverzüglich von Rotor, Becher und Zubehör unter fließendem Wasser abgespült werden. Zum Reinigen der Bohrungen von Winkelrotoren eine Reagenzglasbürste verwenden. Anschließend den Rotor auf dem Kopf liegend vollständig trocknen lassen.
- Zubehör außerhalb der Zentrifuge reinigen; am besten nach jedem Gebrauch, mindestens aber einmal wöchentlich. Dabei vorhandene Adapter entnehmen.



**VORSICHT**

#### **Zubehör niemals in der Geschirrspülmaschine reinigen!**

In der Geschirrspülmaschine wird die Eloxalschicht entfernt; die Folge ist Rissbildung an den beanspruchten Stellen.

- Rotoren und Zubehör bei einer toxischen, radioaktiven oder pathogenen Kontamination sofort mit einem geeigneten Dekontaminationsmittel (abhängig von der Art der Verunreinigung) reinigen. Zum Eigenschutz unbedingt entsprechende Vorsichtsmaßnahmen einhalten, falls die Gefahr der toxischen, radioaktiven oder pathogenen Kontamination besteht.
- Zubehör ggf. mit einem weichen Tuch oder in einem Trockenschrank bei ca. 50°C trocknen.

#### 8.1.2.1 Kunststoffzubehör

Mit zunehmender Temperatur (z.B. beim Trocknen) verringert sich die Chemikalienbeständigkeit von Kunststoffen (s. Kap. 11.5 - "Beständigkeitstabelle").

- Kunststoffzubehör nach der Arbeit mit Lösemitteln, Säuren oder Laugen sorgfältig reinigen.



**WARNUNG**

Kunststoffzubehör darf nicht gefettet werden!

### 8.1.3 Rotor, Becher und Vielfachträger

Rotor, Becher und Vielfachträger sind mit höchster Präzision gefertigt, um den ständigen hohen Belastungen ihres Einsatzbereiches bei hohen Schwerefeldern widerstehen zu können.

Chemische Reaktionen sowie Druckkorrosion (Kombination von wechselndem Druck und chemischer Reaktion) können das Gefüge der Metalle angreifen bzw. zerstören. Kaum nachweisbare Risse an der Oberfläche vergrößern sich und schwächen das Material, ohne deutlich sichtbare Anzeichen dafür zu hinterlassen.

- Das Material muss daher regelmäßig (mindestens einmal monatlich) überprüft werden auf
  - Rissbildung
  - sichtbare Gefügezerstörungen an der Oberfläche
  - Druckstellen
  - Korrosionserscheinungen
  - sonstige Veränderungen.
- Bohrungen von Rotoren und Vielfachträgern prüfen.
- Beschädigte Teile im Interesse der eigenen Sicherheit unverzüglich austauschen.
- Rotorbefestigungsschraube nach jeder Reinigung mit etwas Hochzyklus-Tragbolzenfett (Best.-Nr. 71401) leicht einfetten und das Fett mit einem Tuch zu einer dünnen Schicht verteilen.

## 8 Wartung und Instandhaltung

### 8.1.4 Tragbolzen

Nur gefettete Tragbolzen gewährleisten gleichmäßiges Ausschwingen der Becher und damit einen ruhigen Lauf der Zentrifuge. Ungenügend gefettete Tragbolzen können Ursache für eine Unwuchtabschaltung sein.

- Tragbolzen und Bechernut reinigen, um das alte Tragbolzenfett zu entfernen.
- Eine kleine Menge Hochzyklus-Tragbolzenfett (Best.-Nr. 71401, siehe folgende Abbildung) auf beide Tragbolzen eines Bechers aufbringen.



Abb. 33: ausreichende Menge Tragbolzenfett für einen Bolzen

- Becher einsetzen und von Hand einmal in die Ausschwingposition und wieder zurück bewegen, um das Fett zu verteilen.
- Den Vorgang an allen anderen Becherpositionen wiederholen.

### 8.1.5 Glasbruch



Bei Glasbruch müssen sämtliche Splitter sofort und vollständig (z.B. mit einem Staubsauger) entfernt werden. Gummieinsätze müssen erneuert werden, da auch nach gründlicher Reinigung nicht alle Glaspartikel entfernt werden können.

Glassplitter beschädigen die Oberflächen-Beschichtung (z.B. Eloxal) der Becher, es entsteht Korrosion.

Glassplitter im Gummieinsatz der Becher verursachen weiteren Glasbruch. Glassplitter im Schwenklager der Tragbolzen verhindern ein gleichmäßiges Ausschwingen der Becher und Vielfachträger, es entsteht Unwucht.

Glassplitter in der Rotorkammer verursachen durch die starke Luftumwälzung einen Metallabrieb. Dieser feine Metallstaub verunreinigt nicht nur die Rotorkammer, den Rotor sowie die Proben sehr stark, er beschädigt auch die Oberflächen der Zubehörteile, der Rotoren und der Rotorkammer.

#### **Entfernen der feinen Glassplitter und des Metallstaubs aus der Rotorkammer:**

- Rotorkammer im oberen Drittel dick mit Vaseline oder dergleichen einfetten.
- Rotor anschließend für einige Minuten bei mittlerer Drehzahl (ca. 2.000 min<sup>-1</sup>) rotieren lassen. Während dieser Prozedur werden Staub und Glasteilchen auf der Fettschicht gebunden.
- Anschließend die Fettschicht mit Staub und Glassplittern mit einem Lappen entfernen.
- Vorgang gegebenenfalls wiederholen.

## 8.2 Sterilisation und Desinfektion von Rotorkammer und Zubehör

- Handelsübliche Desinfektionsmittel, wie z. B. Sagrotan<sup>®</sup>, Buraton<sup>®</sup> oder Terralin<sup>®</sup> (in Apotheken oder Drogerien erhältlich) verwenden.
- Die Zentrifuge und das Zubehör bestehen aus unterschiedlichen Materialien. Mögliche Unverträglichkeiten sind zu beachten.
- Bevor andere als die empfohlenen Reinigungs- und Desinfektionsmittel angewendet werden, hat sich der Anwender beim Hersteller zu vergewissern, dass das Verfahren die Zentrifuge nicht schädigt.
- Beim Autoklavieren die Dauertemperaturbeständigkeit der einzelnen Materialien beachten (s. Kap. 8.2.1 - "Autoklavieren").

Fragen Sie im Zweifelsfall beim Hersteller an (s. Kap. 7.3 - "Kontakt im Servicefall").



**GEFAHR**

Bei Verwendung von Gefahrenstoffen (z.B. infektiöse und pathogene Substanzen) besteht die Pflicht zur Desinfektion der Zentrifuge und des Zubehörs.

## 8 Wartung und Instandhaltung

### 8.2.1 Autoklavieren

Die Lebensdauer des Zubehörs hängt primär von der Häufigkeit des Autoklavierens und der Benutzung ab.

- Zubehör bei ersten Anzeichen farblicher Veränderungen, Strukturveränderungen, Undichtigkeiten etc. unverzüglich austauschen.
- Beim Autoklavieren unbedingt darauf achten, dass die Verschlussdeckel nicht auf die Gefäße aufgeschraubt sind, um ein Verformen der Gefäße zu vermeiden.



#### HINWEIS

Es kann nicht ausgeschlossen werden, dass sich Kunststoffteile, z.B. Deckel oder Gestelle, beim Autoklavieren verformen.

Zubehör	max. Temp. (°C)	min. Zeit (min)	max. Zeit (min)	max. Zyklen
Aluminiumbecher	134-138	3	5	-
Aluminiumrotoren	134-138	3	5	-
Edelstahl-Tariergewichte für Blutbeutelssysteme	121	30	30	k.A.
Glasgefäße	134-138	3	40	-
Gummieinsätze	115-118	30	40	-
Polyallomer und Polykarbonat-Gestelle	115-118	30	40	-
Polyamid-Becher	115-118	30	40	10
Polykarbonat/Polyallomer-Deckel für Winkelrotoren	115-118	30	40	20
Polykarbonatgefäße	115-118	30	40	20
Polyphenylsulfon (PPSU)-Kappen für Becher	134-138	3	5	100
Polypropylen-Co-Polymergefäße	115-121	30	40	20
Polypropylen-Ersatzgewichte für Blutbeutelssysteme	115-118	30	40	k.A.
Polypropylen-Gestelle	115-118	30	40	-
Polypropylenrotoren	115-118	30	40	20
Polysulfondeckel für Winkelrotoren	134-138	3	5	100
Polysulfonkappen für Becher	134-138	3	5	100
Teflongefäße	134-138	3	5	100

### 8.3 Instandhaltungsarbeiten



**GEFAHR**

Bei Instandhaltungsarbeiten, die die Entfernung der Verkleidung erfordern, besteht die Gefahr eines elektrischen Schlags oder mechanischer Verletzungen.

- Instandhaltungsarbeiten sind ausschließlich qualifiziertem Fachpersonal vorbehalten.
- Nach Abschluss jeder Instandhaltungsmaßnahme muss eine normenkonforme Endprüfung durch qualifiziertes Fachpersonal durchgeführt werden.

Die Zentrifuge ist hohen mechanischen Belastungen ausgesetzt. Um der starken Beanspruchung standzuhalten, werden bei der Fertigung hochwertige Bauteile eingesetzt. Trotzdem kann es zu Verschleißerscheinungen kommen, die von außen nicht sichtbar sind. Besonders Gummiteile, die u.a. Bestandteil der Motoraufhängung sind, unterliegen einem Alterungsprozess.

Wir empfehlen daher, die Zentrifuge im Rahmen einer Inspektion durch den Hersteller einmal jährlich im Betriebszustand und im Dreijahresrhythmus im zerlegten Zustand prüfen zu lassen. Gummiteile sollten nach drei Jahren ausgetauscht werden.

Diese Dienstleistung kann auch im Rahmen eines Wartungsvertrages vereinbart werden (siehe unten).

Informationen und Terminabsprachen:

#### **in Deutschland:**

Setzen Sie sich in Verbindung mit  
Sigma Laborzentrifugen GmbH  
An der Unteren Söse 50  
37520 Osterode (Deutschland)  
Tel. +49 (0) 55 22 / 50 07-44 44  
E-mail: support.lab@sigma-zentrifugen.de

#### **außerhalb Deutschlands:**

Setzen Sie sich mit unserer Vertretung Ihres Landes in Verbindung.  
Die Adresse finden Sie unter  
[www.sigma-zentrifugen.de](http://www.sigma-zentrifugen.de) → [Vertriebspartner]



**HINWEIS**

- Bei Inanspruchnahme des Kundendienstes stets den Zentrifugentyp und die Fabriknummer angeben.

## 8 Wartung und Instandhaltung

### Wartungsvertrag für Sigma Zentrifugen

Mit dem Wartungsvertrag bietet die Firma Sigma Laborzentrifugen GmbH eine Dienstleistung an, die über die Pflege und Wartung des Anwenders hinaus einen zuverlässigen Betrieb der Zentrifuge gewährleistet.

Eine vertragliche Wartung durch unser Service-Team beinhaltet die Inspektion der Sigma Laborzentrifugen gemäß folgender Spezifizierung:

- Prüfung gemäß DGUV Vorschrift 3 (elektrische Anlagen und Betriebsmittel).
- Prüfung anlehnend an die BGR 500, Kapitel 2.11 im Betriebszustand, jährliche Prüfung.
- Prüfung anlehnend an die BGR 500, Kapitel 2.11 im zerlegten Zustand, 3-jährliche Prüfung.



#### HINWEIS

Die Forderung hinsichtlich der Prüfung im zerlegten Zustand ist erfüllt, wenn dabei die Zentrifuge soweit zerlegt wird, dass eine Prüfung derjenigen Teile, die die Arbeitssicherheit gewährleisten, möglich ist.

Diese Prüfungen beinhalten:

- Prüfung des allgemeinen Zustands,
- Prüfung von mechanischen und elektrischen Funktionen,
- Prüfung der elektronischen Steuerungen,
- Prüfung der digitalen Signale (z.B. Drehzahl-Signal),
- Prüfung des Kältesystems und der Offsetwerte,
- Prüfung des Unwuchtsystems,
- Prüfung des Zubehörs,
- Durchführung eines Probelaufs,
- Ausfertigung eines Serviceberichts.

Die Terminverfolgung wird durch die Firma Sigma Laborzentrifugen GmbH organisiert.

Weitere Informationen zu diesem Thema erhalten Sie bei unserer Serviceleitung (Kontakt siehe oben).

Dieses Angebot gilt nur für Deutschland. Aus dem Ausland setzen Sie sich bitte mit unserer Vertretung Ihres Landes in Verbindung (siehe oben).



## 8.4 Rücksendung defekter Teile

Trotz aller Sorgfalt bei der Fertigung unserer Produkte ist es hin und wieder notwendig, das Gerät oder ein Zubehörteil an den Hersteller zurückzusenden.

Um eine Rücksendung von Zentrifugen, Ersatzteilen oder Zubehör zügig und wirtschaftlich bearbeiten zu können, benötigen wir vollständige und umfassende Angaben zum Vorgang. Füllen Sie deshalb die nachfolgend aufgeführten Formulare komplett und sorgfältig aus und senden Sie sie zusammen mit dem Produkt zurück an:

Sigma Laborzentrifugen GmbH  
An der Unteren Söse 50  
37520 Osterode (Deutschland)

### 1. Unbedenklichkeitsbescheinigung des Betreibers (Dekontaminationserklärung)

Als zertifiziertes Unternehmen und aufgrund gesetzlicher Vorschriften zum Schutz unserer Mitarbeiter und der Umwelt sind wir verpflichtet, für alle Wareneingänge die Unbedenklichkeit zu dokumentieren. Zu diesem Zweck benötigen wir eine Dekontaminationserklärung.

- Das Formular muss von autorisiertem Fachpersonal vollständig ausgefüllt und abgezeichnet werden.
- Bringen Sie das Original gut sichtbar außen an der Verpackung an.



#### HINWEIS

Bei Nichtvorlage einer Dekontaminationserklärung senden wir das Teil/Gerät zu unserer Entlastung zurück!

### 2. Formular zur Rücksendung defekter Teile

Auf diesem Formular werden die produktbezogenen Daten eingetragen. Sie erleichtern die Zuordnung und ermöglichen eine zügige Abwicklung der Rücksendung. Werden mehrere Teile in einem Paket zurückgeschickt, sollte zu jedem defekten Teil eine separate Fehlerbeschreibung beigefügt werden.

- Eine ausführliche Fehlerbeschreibung ist notwendig, um die Reparatur zügig und wirtschaftlich durchzuführen.



#### HINWEIS

Erfolgt keine Beschreibung der Fehlfunktion auf dem Formular, ist eine Rückvergütung bzw. Gutschrift nicht möglich! In diesem Fall behalten wir uns vor, das Teil/Gerät zu unserer Entlastung kostenpflichtig zurückzusenden.

- Auf Wunsch erstellen wir einen Kostenvoranschlag vor Durchführung der Reparatur. Wir bitten diesen spätestens nach 14 Tagen zu bestätigen. Falls nach 4 Wochen keine Bestätigung des Kostenvoranschlags erfolgt, senden wir das defekte Teil/Gerät zu unserer Entlastung zurück. Die entstandenen Kosten müssen wir in Rechnung stellen.

## 8 Wartung und Instandhaltung

---

### 3. Abholauftrag (nur innerhalb Deutschlands)

Auf Ihren Wunsch beauftragen wir eine Spedition mit der Abholung des Gerätes. In diesem Fall füllen Sie den Abholauftrag aus und senden das Formular per E-Mail oder Fax an uns zurück.



Das defekte Teil/Gerät muss transportsicher verpackt werden, das Gerät am besten in der Originalverpackung.

Wird das Produkt in einer ungeeigneten Verpackung an uns gesendet, erfolgt die Neuverpackung für den Rücktransport zu Ihren Lasten.

Die Formulare stehen online als Formular-Download zur Verfügung unter [www.sigma-zentrifugen.de](http://www.sigma-zentrifugen.de) → [Service] → [Instandsetzung und Reparatur].

## 9 Entsorgung

### 9.1 Entsorgung der Zentrifuge



- Sigma Zentrifugen sind gemäß Richtlinie 2012/19/EU mit nebenstehendem Symbol gekennzeichnet. Es bedeutet, dass das Gerät nicht mit dem Hausmüll entsorgt werden darf.
- Die Firma Sigma Laborzentrifugen GmbH nimmt diese Zentrifugen kostenfrei zurück.
- Der Anwender hat dafür zu sorgen, dass das Gerät dekontaminiert ist. Eine Dekontaminationserklärung muss ausgefüllt beigefügt werden (s. Kap. 8.4 - "Rücksendung defekter Teile").
- Weitere nationale Vorschriften sind zu beachten.

### 9.2 Entsorgung der Verpackung

- Die Verpackung kann für den Versand zur Entsorgung der Zentrifuge genutzt werden oder
- die Verpackung muss nach Werkstoffen getrennt entsorgt werden.
- Nationale Vorschriften sind zu beachten.

## 10 Technische Daten

### 10 Technische Daten

<b>Hersteller:</b>	<b>Sigma Laborzentrifugen GmbH An der Unteren Söse 50 37520 Osteroden (Deutschland)</b>	
Typ:	4-5L	4-5L IVD
Best.-Nr.:	10403, 10404, 10405	10406, 10407, 10408
<u>Anschlussdaten</u>		
Elektr. Anschluss: Schutzklasse: IP-Code:	siehe Typenschild I 20	
Leistungsaufnahme (kW):	1,2 (bei 220-240 V / 50/60 Hz) 1,2 (bei 200 V / 50/60 Hz) 1,2 (bei 120 V / 60 Hz)	
Eingangssicherung (AT):	10,0 (bei 220-240 V / 50/60 Hz) 10,0 (bei 200 V / 50/60 Hz) 16,0 ( bei 120 V / 60 Hz) thermische Sicherungen	
<u>Leistungsdaten</u>		
Max. Drehzahl (min <sup>-1</sup> ):	4 700	
Max. Kapazität (ml):	3 000 (4 x 750)	
Max. Schwerefeld (x g):	4 643	
Max. kinetische Energie (Nm):	23 086	
<u>Sonstige Einstellparameter</u>		
Zeitbereich:	10 sec – 99 h 59 min, Kurzlauf, Dauerlauf	
Speicherplätze:	50	
<u>Physikalische Daten</u>		
Höhe (mm):	390	
Höhe mit offenem Deckel (mm):	880	
Breite (mm):	496	
Tiefe (mm):	634	
Gewicht (kg):	77	
Geräuschpegel (dB(A)):	67 (bei max. Drehzahl)	

## 10.1 Umgebungsbedingungen

- Die Daten gelten für eine Umgebungstemperatur von +23°C und Nennspannung  $\pm 10\%$ .



### HINWEIS

Bei einer Nennspannung von 100V oder 200V gelten Toleranzen von +10% / -5%.

- Verwendung nur in Innenräumen.
- Zulässige Umgebungstemperatur +5°C bis +40°C.
- Max. zulässige relative Luftfeuchte 80% von 5°C bis 31°C, linear abnehmend auf 50% relativer Luftfeuchte bei 40°C.
- Maximale Höhe 2.000 m über NN.

## 10.2 Technische Dokumentation

Aus Umweltschutzgründen sind die technische Dokumentation dieser Zentrifuge (z.B. Schaltbilder) sowie die Sicherheitsdatenblätter der Hersteller für z.B. Schmierstoffe oder Kältemittel dieser Betriebsanleitung nicht beigelegt.

Die Unterlagen können über unsere Serviceabteilung angefordert werden.

## 11 Anhang

### 11.1 Zubehörprogramm

Das komplette Zubehörprogramm steht online als Download unter [www.sigma-zentrifugen.de](http://www.sigma-zentrifugen.de) zur Verfügung.



Einige Zubehörteile werden mit einem Datenblatt ausgeliefert, das wichtige Informationen und Sicherheitshinweise enthält. Dieses Datenblatt muss der Betriebsanleitung hinzugefügt werden.

#### 11.1.1 Radien der Rotoren

Die Angaben zum Radius in der Zubehörtabelle beziehen sich auf die dargestellten Werte des jeweiligen Rotors. Die Berechnung des Radius ist in Kapitel 2.2.2.1 - "Drehzahl, Radius, Relative Zentrifugalbeschleunigung" beschrieben.



Abb. 34: Minimal- und Maximalradius am Beispiel eines Ausschwingrotors

## 11.2 Drehzahl-Schwerefeld-Diagramm

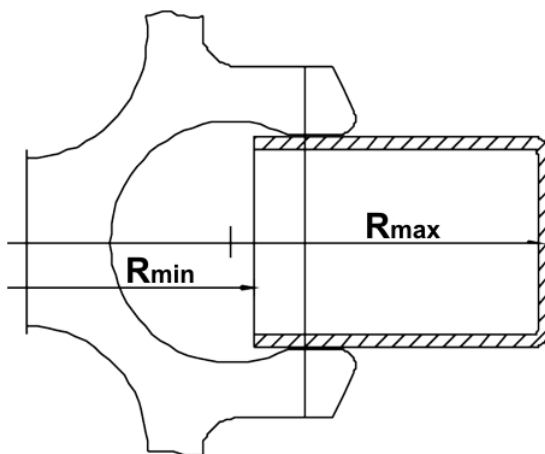

Abb. 35: Drehzahl-Schwerefeld-Diagramm

## 11 Anhang

### 11.3 Beschleunigungs- und Bremskurven

Die Kurvennummerierung erfolgt in Richtung steigender Beschleunigung (von rechts nach links).

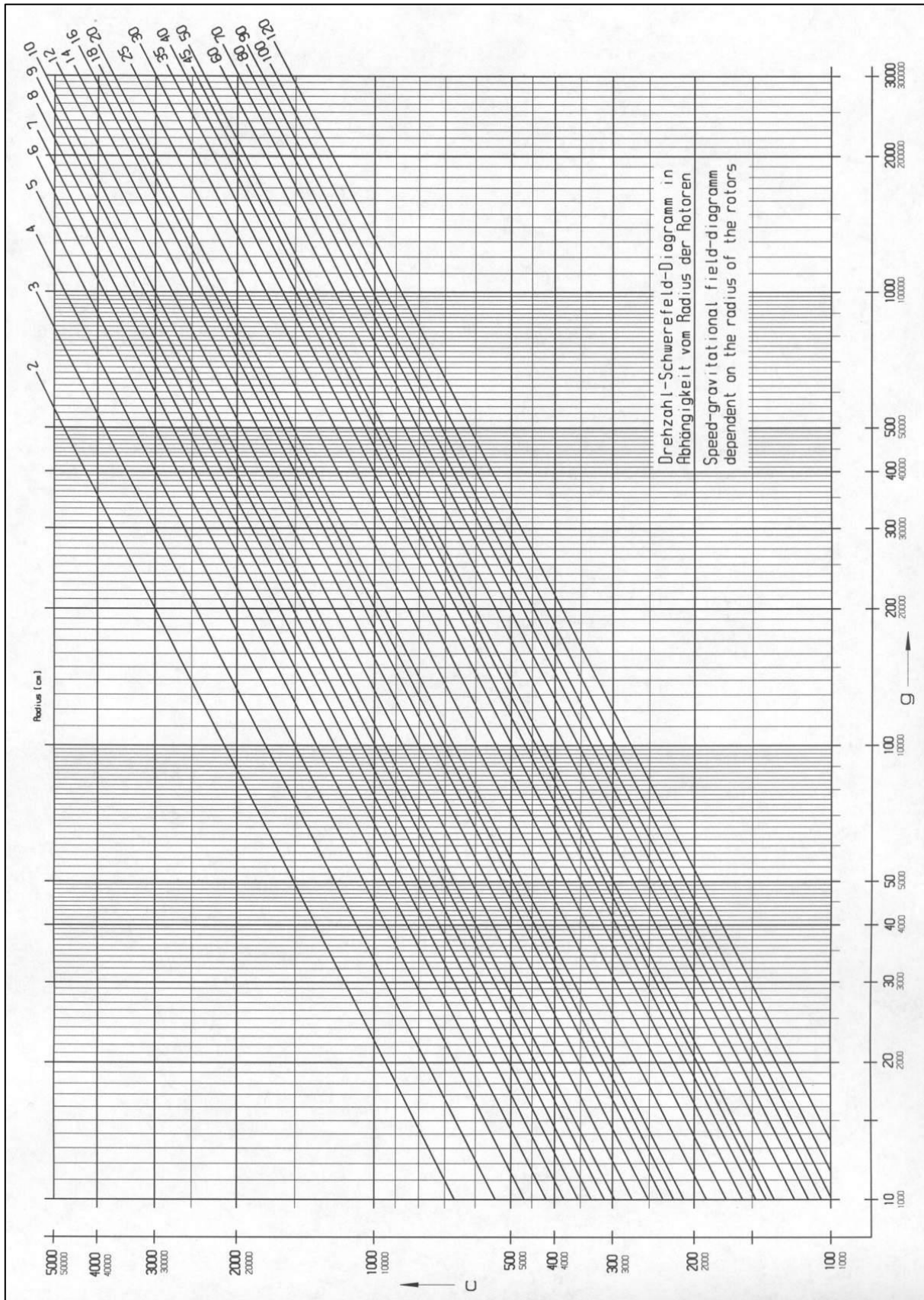
Die Bremskurven verhalten sich spiegelbildlich zu den Beschleunigungskurven und werden mit denselben Nummern beziffert. Eine Ausnahme bildet die Kurve 0: sie gewährleistet einen freien Auslauf.

Grundsätzlich ist die Laufzeit bis zum Erreichen der Solldrehzahl vom Trägheitsmoment des jeweiligen Rotors abhängig.

#### Lineare Kurven

Die Steigung der fixen Beschleunigungskurven definiert die Zeit, die benötigt wird, um den Rotor um  $1000 \text{ min}^{-1}$  zu beschleunigen.

Die Kurve 9 stellt gegenüber den übrigen Kurven einen Sonderfall dar. Die Zentrifuge beschleunigt mit maximaler Leistung. Die Laufzeit bis zum Erreichen der Solldrehzahl ist nur vom Trägheitsmoment des Rotors abhängig.

Lineare Kurve Nr.	Steigung
0	4 [U/min / sec]
1	6 [U/min / sec]
2	8 [U/min / sec]
3	17 [U/min / sec]
4	25 [U/min / sec]
5	33 [U/min / sec]
6	50 [U/min / sec]
7	100 [U/min / sec]
8	200 [U/min / sec]
9	1.000 [U/min / sec]

Abb. 36: Tabelle der Steigung der linearen Kurven



Abb. 37: Diagramm der linearen Kurven



## 11.4 Tabelle: Lebensdauer von Rotoren und Zubehör

- Sind keine abweichenden Angaben vorhanden, müssen Rotor und Becher nach 10 Jahren durch den Hersteller geprüft werden.
- Sind Angaben zur maximalen Zyklenanzahl **und** zur Lebensdauer vorhanden, ist die Angabe maßgeblich, die zuerst eintritt.
- Nach 50.000 Zyklen ist der Rotor aus Sicherheitsgründen zu verschrotten.

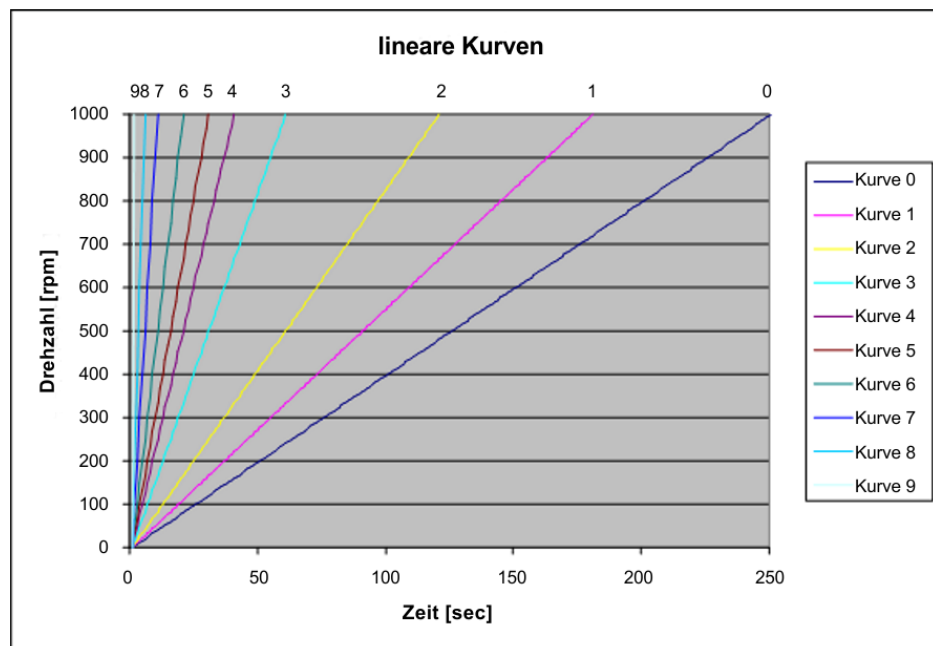
Rotor / Becher	Zyklen	Lebensdauer ("Exp.Date")	Autoklavieren	passend in Zentrifuge	Bemerkungen
9100	15.000			4-15C, 4K15C, 4-16, 4-16S, 4-16K, 4-16KS, 6-15, 6K15, 6-16, 6-16K	ohne Gravur, nur "Spincontrol professional" und "Spincontrol S"
11026		7 Jahre		1-14, 1-14K	
11805 / 13850	10.000	10 Jahre		8K, 8KB, 8KS, 8KBS	
11805 / 13860	15.000	10 Jahre		8K, 8KB, 8KS, 8KBS	
11806		10 Jahre		8K, 8KB, 8KS, 8KBS	
12033		5 Jahre	20x	1-16 Edition, 1-16K Edition	
12082		7 Jahre		1-14, 1-14K	
12083		7 Jahre		1-14, 1-14K	
12084		7 Jahre		1-14, 1-14K	
12085		7 Jahre		1-14, 1-14K	
12092		5 Jahre	20x	1-14, 1-14K	
12093		5 Jahre	20x	1-14, 1-14K	
12094		5 Jahre	20x	1-14, 1-14K	
12096		5 Jahre	20x	1-14, 1-14K	
12097		5 Jahre	20x	1-14, 1-14K	
12101		5 Jahre	20x	1-15, 1-15K, 1-15P, 1-15PK	
12124		5 Jahre	20x	1-15, 1-15K, 1-15P, 1-15PK	
12126		5 Jahre	20x	1-15, 1-15K, 1-15P, 1-15PK	
12134		5 Jahre	20x	1-16, 1-16K	
12135		5 Jahre	20x	1-16, 1-16K	
12137		5 Jahre	20x	1-16, 1-16K	
12500		7 Jahre		6-15, 6K15, 6-16, 6-16K	
12600		7 Jahre		6-16S, 6-16KS	
13218	20.000			4-16, 4-16S, 4-16K, 4-16KS, 6-16, 6-16S, 6-16K, 6-16KS	
13296	35.000	5 Jahre	10x	2-6, 2-6E, 2-7, 2-16P, 2-16KL, 2-16KHL	
13299		5 Jahre	10x	2-6, 2-6E, 2-7, 2-16P, 2-16KL, 2-16KHL	
13635	25.000			6-16, 6-16K, 6-16S, 6-16KS	
13650	20.000			4-5L, 4-16S, 4-16KS, 4-16KHS, 6-16S, 6-16HS, 6-16KS, 6-16KHS	
13845	20.000			8K, 8KB, 8KS, 8KBS	
13850	10.000*	10 Jahre		8K, 8KB, 8KS, 8KBS	*in Kombination mit Rotor 11805
13860	15.000*	10 Jahre		8K, 8KB, 8KS, 8KBS	*in Kombination mit Rotor 11805
13864	1.000			8K, 8KB, 8KS, 8KBS	ohne Gravur
13865	1.000			8K, 8KB, 8KS, 8KBS	ohne Gravur
13866	1.000			8K, 8KB, 8KS, 8KBS	ohne Gravur
13867	2.500			8K, 8KB, 8KS, 8KBS	ohne Gravur
13868	5.000			8K, 8KB, 8KS, 8KBS	ohne Gravur
13869	5.000			8K, 8KB, 8KS, 8KBS	ohne Gravur
13870	5.000			8K, 8KB, 8KS, 8KBS	ohne Gravur

## 11 Anhang

### 11.5 Beständigkeitstabelle



#### HINWEIS

Die Angaben beziehen sich auf Beständigkeiten bei 20°C.

Medium	Formel	Konzentration [%]	High-density Polyethylen	Polyamid	Polycarbonat	Polyoximethylen	Polypropylen	Polysulfon	Polyvinylchlorid, hart	Polyvinylchlorid, weich	Polytetrafluorethylen	Acrylnitril-Butadien-Kautschuk	Aluminium
			HDPE	PA	PC	POM	PP	PSU	PVC	PVC	PTFE	NBR	AL
– keine Angabe													
1 sehr gut beständig													
2 gut beständig													
3 bedingt beständig													
4 unbeständig													
Acetaldehyd	C <sub>2</sub> H <sub>4</sub> O	40	3	2	4	2	3	4	4	-	1	4	1
Acetamid	C <sub>2</sub> H <sub>5</sub> NO	gesättigt	1	1	4	1	1	4	4	-	1	-	1
Aceton	C <sub>3</sub> H <sub>6</sub> O	100	1	1	4	1	1	4	4	-	1	4	1
Acrylnitril	C <sub>3</sub> H <sub>3</sub> N	100	1	1	4	3	3	4	4	4	1	4	1
Allylalkohol	C <sub>3</sub> H <sub>6</sub> O	96	1	3	3	2	2	2	2	4	1	1	1
Aluminiumchlorid	AlCl <sub>3</sub>	gesättigt	1	3	2	4	1	-	1	-	1	1	4
Aluminiumsulfat	Al <sub>2</sub> (SO <sub>4</sub> ) <sub>3</sub>	10	1	1	1	3	1	1	1	1	1	1	1
Ameisensäure	CH <sub>2</sub> O <sub>2</sub>	100	1	4	3	4	1	3	3	1	1	2	1
Ammoniumchlorid	(NH <sub>4</sub> )Cl	wässrig	1	1	1	2	1	1	1	1	1	1	3
Ammoniumhydroxid	NH <sub>3</sub> + H <sub>2</sub> O	30	1	3	4	1	1	2	1	-	1	-	1
Anilin	C <sub>6</sub> H <sub>7</sub> N	100	1	3	4	1	2	4	4	4	1	4	1
Antimontrichlorid	SbCl <sub>3</sub>	90	1	4	1	4	1	-	1	-	1	-	4
Benzaldehyd	C <sub>7</sub> H <sub>6</sub> O	100	1	3	4	1	1	3	4	4	1	4	1
Benzin	C <sub>5</sub> H <sub>12</sub> - C <sub>12</sub> H <sub>26</sub>	100	2	1	3	1	3	3	2	-	1	1	1
Benzol	C <sub>6</sub> H <sub>6</sub>	100	3	2	4	1	3	4	4	-	1	4	1
Benzylalkohol	C <sub>7</sub> H <sub>8</sub> O	100	3	4	4	1	4	4	2	-	1	4	1
Borsäure	H <sub>3</sub> BO <sub>3</sub>	wässrig	1	3	1	2	1	-	-	-	1	1	1
Butanol	C <sub>4</sub> H <sub>10</sub> O	100	1	1	2	1	1	2	2	4	1	1	1
Butylacrylat	C <sub>7</sub> H <sub>12</sub> O <sub>2</sub>	100	1	2	4	2	3	4	4	4	1	-	1
Calciumchlorid	CaCl <sub>2</sub>	alkoholisch	1	4	2	3	1	-	-	4	1	1	3
Chlor	Cl <sub>2</sub>	100	4	4	4	4	4	4	4	4	1	-	3
Chlorbenzol	C <sub>6</sub> H <sub>5</sub> Cl	100	3	4	4	1	3	4	4	4	1	4	1
Chloroform	CHCl <sub>3</sub>	100	3	3	4	4	3	4	4	4	1	4	3

**11 Anhang**

Medium	Formel	Konzentration [%]	High-density Polyethylen	Polyamid	Polycarbonat	Polyoximethylen	Polypropylen	Polysulfon	Polyvinylchlorid, hart	Polyvinylchlorid, weich	Polytetrafluorethylen	Acrylnitril-Butadien-Kautschuk	Aluminium
			HDPE	PA	PC	POM	PP	PSU	PVC	PVC	PTFE	NBR	AL
– keine Angabe													
1 sehr gut beständig													
2 gut beständig													
3 bedingt beständig													
4 unbeständig													
Chlorwasser	Cl <sub>2</sub> x H <sub>2</sub> O		3	4	4	4	3	-	3	3	1	-	4
Chromalaun	KCr(SO <sub>4</sub> ) <sub>2</sub> x 12H <sub>2</sub> O	gesättigt	1	2	1	3	1	-	1	-	1	-	3
Chromsäure	CrO <sub>3</sub>	10	1	4	2	4	1	4	1	-	1	4	1
Cyclohexanol	C <sub>6</sub> H <sub>12</sub> O	100	1	1	3	1	1	1	1	4	1	2	1
Decan	C <sub>10</sub> H <sub>22</sub>	100	-	1	2	1	3	-	-	-	1	2	1
Dichlormethan	CH <sub>2</sub> Cl <sub>2</sub>	100	4	3	4	3	3	4	4	4	1	-	1
Dieselöl	–	100	1	1	3	1	1	-	1	3	1	1	1
Dimethylanilin	C <sub>8</sub> H <sub>11</sub> N	100	-	3	4	2	4	-	-	-	1	-	1
Dimethylformamid (DMF)	C <sub>3</sub> D <sub>7</sub> NO	100	1	1	4	1	1	4	3	-	1	3	1
Dimethylsulfoxid (DMSO)	C <sub>2</sub> H <sub>6</sub> SO	100	1	2	4	1	1	4	4	-	1	-	1
Dioxan	C <sub>4</sub> H <sub>8</sub> O <sub>2</sub>	100	2	1	4	1	3	2	3	4	1	3	1
Eisen-(II)-chlorid	FeCl <sub>2</sub>	gesättigt	1	3	1	3	1	1	1	1	1	-	4
Essigsäure	C <sub>2</sub> H <sub>4</sub> O <sub>2</sub>	10	1	4	1	1	1	1	1	1	1	2	1
Essigsäure	C <sub>2</sub> H <sub>4</sub> O <sub>2</sub>	90	1	4	4	4	1	3	1	4	1	-	1
Essigsäuremethylester	C <sub>3</sub> H <sub>6</sub> O <sub>2</sub>	100	1	1	4	2	1	-	4	4	1	-	1
Ethanol	C <sub>2</sub> H <sub>6</sub> O	96	1	1	1	1	1	1	1	3	1	-	1
Ethylacetat	C <sub>4</sub> H <sub>8</sub> O <sub>2</sub>	100	1	1	4	1	1	4	4	4	1	4	1
Ethylenchlorid	C <sub>2</sub> H <sub>4</sub> Cl <sub>2</sub>	100	3	3	4	1	3	4	4	4	1	-	1
Ethylendiamin	C <sub>2</sub> H <sub>8</sub> N <sub>2</sub>	100	1	1	3	1	1	-	3	4	1	1	1
Ethylether	C <sub>4</sub> H <sub>10</sub> O	100	3	1	4	1	4	4	4	4	1	-	1
Formaldehydlösung	CH <sub>2</sub> O	30	1	3	1	1	1	-	-	-	1	2	1
Furfurol	C <sub>5</sub> H <sub>4</sub> O <sub>2</sub>	100	1	3	3	2	4	-	-	-	1	4	1
Glycerin	C <sub>3</sub> H <sub>8</sub> O <sub>3</sub>	100	1	1	3	1	1	1	1	2	1	1	1
Harnstoff	CH <sub>4</sub> N <sub>2</sub> O	10	1	1	1	1	1	-	-	-	1	1	1
Heptan, n-	C <sub>7</sub> H <sub>16</sub>	100	2	1	1	1	2	1	2	4	1	1	1
Hexan, n-	C <sub>6</sub> H <sub>14</sub>	100	2	1	2	1	2	1	2	4	1	1	1
Isopropanol	C <sub>3</sub> H <sub>8</sub> O	100	1	1	1	1	1	1	1	4	1	-	2
Jodtinktur	I <sub>2</sub>		1	4	3	1	1	-	4	4	1	1	1
Kaliumhydrogencarbonat	CHKO <sub>3</sub>	gesättigt	1	1	2	1	1	-	-	-	1	-	4

## 11 Anhang

Medium	Formel	Konzentration [%]	High-density Polyethylen	Polyamid	Polycarbonat	Polyoximethylen	Polypropylen	Polysulfon	Polyvinylchlorid, hart	Polyvinylchlorid, weich	Polytetrafluorethylen	Acrylnitril-Butadien-Kautschuk	Aluminium
			HDPE	PA	PC	POM	PP	PSU	PVC	PVC	PTFE	NBR	AL
– keine Angabe													
1 sehr gut beständig													
2 gut beständig													
3 bedingt beständig													
4 unbeständig													
Kaliumhydroxid	KOH	30	1	1	4	3	1	1	1	1	1	-	4
Kaliumhydroxid	KOH	50	1	1	4	3	1	1	1	1	1	-	4
Kaliumnitrat	KNO <sub>3</sub>	10	1	1	1	1	1		-	-	1	1	1
Kaliumpermanganat	KMnO <sub>4</sub>	100	1	4	1	1	1	-	1	-	1	3	1
Kupfersulfat	CuSO <sub>4</sub> x 5H <sub>2</sub> O	10	1	1	1	1	1	1	1	1	1	1	4
Magnesiumchlorid	MgCl <sub>2</sub>	10	1	1	1	1	1	1	1	1	1	1	1
Methanol	CH <sub>4</sub> O	100	1	2	4	1	1	3	1	3	1	2	1
Methylethylketon (MEK)	C <sub>4</sub> H <sub>8</sub> O	100	1	1	4	1	1	4	4	4	1	4	1
Milchsäure	C <sub>3</sub> H <sub>6</sub> O <sub>3</sub>	3	1	3	1	2	1	1	2	-	1	1	1
Mineralöl	–	100	1	1	1	1	1	1	1	-	1	1	1
Natriumbisulfit	NaHSO <sub>3</sub>	10	1	1	2	4	1	-	-	-	1	1	1
Natriumcarbonat	Na <sub>2</sub> CO <sub>3</sub>	10	1	1	1	1	1	-	-	-	1	-	3
Natriumchlorid	NaCl	30	1	1	1	1	1	1	1	1	1	1	3
Natriumhydroxid	NaOH	30	1	1	4	1	1	1	1	1	1	2	4
Natriumhydroxid	NaOH	50	1	1	4	1	1	1	1	-	1	2	4
Natriumsulfat	Na <sub>2</sub> SO <sub>4</sub>	10	1	1	1	1	1	1	1	1	1	1	1
Nitrobenzol	C <sub>6</sub> H <sub>5</sub> NO <sub>2</sub>	100	3	4	4	3	2	4	4	4	1	4	1
Ölsäure	C <sub>18</sub> H <sub>34</sub> O <sub>2</sub>	100	1	1	1	2	1	-	1	-	1	3	1
Oxalsäure	C <sub>2</sub> H <sub>2</sub> O <sub>4</sub> x 2H <sub>2</sub> O	100	1	3	1	4	1	1	1	1	1	2	1
Ozon	O <sub>3</sub>	100	3	4	1	4	3	1	1	-	1	4	2
Petroleum	–	100	1	1	3	1	1	1	1	3	1	1	1
Phenol	C <sub>6</sub> H <sub>6</sub> O	10	1	4	4	4	1	4	1	3	1	3	1
Phenol	C <sub>6</sub> H <sub>6</sub> O	100	2	4	4	4	1	3	4	3	1	3	1
Phosphorpentachlorid	PCl <sub>5</sub>	100	-	4	4	4	1	-	4	4	1	-	1
Phosphorsäure	H <sub>3</sub> PO <sub>4</sub>	20	1	4	2	4	1	-	-	-	1	2	4
Pyridin	C <sub>5</sub> H <sub>5</sub> N	100	1	1	4	1	3	4	4	4	1	4	1
Quecksilber	Hg	100	1	1	1	1	1	1	1	3	1	1	3
Quecksilber-(II)-chlorid	HgCl <sub>2</sub>	10	1	4	1	3	1	1	1	1	1	1	4
Resorcin	C <sub>6</sub> H <sub>6</sub> O <sub>2</sub>	5	1	4	2	3	1	4	2	-	1	-	2
Salpetersäure	HNO <sub>3</sub>	10	1	4	1	4	1	1	1	-	1	4	3

**11 Anhang**

Medium	Formel	Konzentration [%]	High-density Polyethylen	Polyamid	Polycarbonat	Polyoximethylen	Polypropylen	Polysulfon	Polyvinylchlorid, hart	Polyvinylchlorid, weich	Polytetrafluorethylen	Acrylnitril-Butadien-Kautschuk	Aluminium
			HDPE	PA	PC	POM	PP	PSU	PVC	PVC	PTFE	NBR	AL
– keine Angabe													
1 sehr gut beständig													
2 gut beständig													
3 bedingt beständig													
4 unbeständig													
Salpetersäure	HNO <sub>3</sub>	100	4	4	4	4	4	-	4	-	1	4	1
Salzsäure	HCl	5	1	4	1	4	1	1	1	-	1	2	4
Salzsäure	HCl	konzentriert	1	4	4	4	1	1	2	3	1	4	4
Schwefelkohlenstoff	CS <sub>2</sub>	100	4	3	4	2	4	4	4	4	1	3	1
Schwefelsäure	H <sub>2</sub> SO <sub>4</sub>	6	1	4	1	4	1	1	1	-	1	2	3
Schwefelsäure	H <sub>2</sub> SO <sub>4</sub>	rauchend	4	4	4	4	4	4	4	4	1	4	3
Schwefelwasserstoff	H <sub>2</sub> S	10	1	1	1	1	1	1	1	3	1	3	1
Silbernitrat	AgNO <sub>3</sub>	100	1	1	1	1	1	1	1	1	1	2	4
Styrol	C <sub>8</sub> H <sub>8</sub>	100	4	1	4	1	3	-	4	4	1	4	1
Talg	–	100	1	1	1	1	1	1	1	1	1	1	1
Tetrachlorkohlenstoff (TETRA)	CCl <sub>4</sub>	100	4	4	4	2	4	4	4	4	1	3	1
Tetrahydrofuran (THF)	C <sub>4</sub> H <sub>8</sub> O	100	3	1	4	1	3	4	4	4	1	3	1
Tetrahydronaphtalin	C <sub>10</sub> H <sub>12</sub>	100	3	1	4	1	4	4	4	4	1	-	1
Thionylchlorid	Cl <sub>2</sub> SO	100	4	4	4	2	4	4	4	4	1	-	3
Toluol	C <sub>7</sub> H <sub>8</sub>	100	3	1	4	1	3	4	4	4	1	4	1
Transformatoröl	–	100	1	1	3	3	1	1	1	-	1	1	1
Trichlorethan	C <sub>2</sub> H <sub>3</sub> Cl <sub>3</sub>	100	3	3	4	2	4	4	4	4	1	4	4
Urin	–	100	1	1	1	1	1	-	1	1	1	-	2
Wachse	–	100	-	1	1	-	1	-	-	-	1	-	1
Wasserstoffperoxid	H <sub>2</sub> O <sub>2</sub>	3	1	3	1	1	1	1	1	-	1	3	3
Wasserstoffperoxid	H <sub>2</sub> O <sub>2</sub>	30	1	4	1	4	1	1	1	-	1	3	3
Weine	–	100	1	1	1	2	1	1	1	1	1	-	4
Xylol	C <sub>8</sub> H <sub>10</sub>	100	3	1	4	1	4	4	4	4	1	4	1
Zinn-(II)-chlorid	SnCl <sub>2</sub>	10	1	4	2	2	1	-	-	-	1	1	4
Zitronensäure	C <sub>6</sub> H <sub>8</sub> O <sub>7</sub>	10	1	1	1	2	1	1	1	1	1	1	1
Zitronensäure	C <sub>6</sub> H <sub>8</sub> O <sub>7</sub>	50	1	3	1	2	1	-	-	-	1	1	1

## 11 Anhang

---

## 11.6 EG-Konformitätserklärung



### EG – KONFORMITÄTSEKTLÄRUNG

Das nachfolgend bezeichnete Produkt wurde entwickelt, konstruiert und gefertigt in Übereinstimmung mit den einschlägigen grundlegenden Sicherheits- und Gesundheitsanforderungen der aufgeführten EG-Richtlinien und Normen.

Bei einer nicht mit uns abgestimmten Änderung oder einer nicht bestimmungsgemäßen Anwendung verliert diese Erklärung ihre Gültigkeit.

Produktbezeichnung:	Laborzentrifuge
Produkttyp:	Sigma 4-5L
Bestellnummer:	10403, 10404, 10405
Richtlinien:	2006/42/EG Maschinenrichtlinie 2014/35/EU Niederspannungsrichtlinie 2014/30/EU EMV-Richtlinie (EU) 2015/863 RoHS-Richtlinie
Normen:	EN 61010-2-020:2017 EN IEC 61000-3-2:2019 EN 61000-3-3:2013 EN 61326-1:2013

**Sigma Laborzentrifugen GmbH**

An der Unteren Söse 50  
37520 Osterode

CE-Dokumentationsbeauftragter:  
Eckhard Tödteberg

Osterode, 07.04.2020



Geschäftsführer

## 11 Anhang

---





## EG – KONFORMITÄTSERKLÄRUNG

Das nachfolgend bezeichnete Produkt wurde entwickelt, konstruiert und gefertigt in Übereinstimmung mit den einschlägigen grundlegenden Sicherheits- und Gesundheitsanforderungen der aufgeführten EG-Richtlinien und Normen.

Bei einer nicht mit uns abgestimmten Änderung oder einer nicht bestimmungsgemäßen Anwendung verliert diese Erklärung ihre Gültigkeit.

Produktbezeichnung:	Laborzentrifuge
Produkttyp:	Sigma 4-5L IVD
Bestellnummer:	10406, 10407, 10408
Richtlinien:	98/79/EG In vitro Diagnostica (EU) 2015/863 RoHS-Richtlinie
Normen:	EN 61010-2-101:2017 EN 61010-2-020:2017 EN IEC 61000-3-2:2019 EN 61000-3-3:2013 EN 61326-1:2013

### Sigma Laborzentrifugen GmbH

An der Unteren Söse 50  
37520 Osterode

CE-Dokumentationsbeauftragter:  
Eckhard Tödteberg

Osterode, 07.04.2020



Geschäftsführer

## 11 Anhang

---

## 12 Index

<b>A</b>	
Abholauftrag .....	58
Abmessungen .....	25
Abweichende Lebensdauer von Rotoren und Zubehör .....	21
Acceleration	
Beschleunigung .....	39
Adapter .....	32, 50
Akustisches Signal .....	23, 40
Allgemeine Geschäftsbedingungen .....	9
Änderungsmodus ist aktiviert .....	34
Änderungsmodus verlassen .....	34
Anschlussart .....	27
Anwendungsbeispiele .....	13
Aufbau der Zentrifuge .....	11
Aufstellort .....	27
Aufstellung und Anschluss .....	27
Ausschalten .....	44
Auswahl, Anzeige und Änderung von Daten .....	34
Autoklavieren .....	54
Automatische Deckelöffnung .....	40
AutoOpen	
automatische Deckelöffnung .....	40
<b>B</b>	
Becher .....	32
Becher, Reinigung und Pflege .....	51
Bedienoberfläche .....	33
Bedienpersonal .....	17
Beschilderung des Geräts .....	15
Beschleunigung (Acceleration) .....	39
Beschleunigungs- und Bremskurven .....	64
Beschleunigungskurve .....	64
Beschleunigungskurven .....	39
Beständigkeit von Kunststoffen .....	20
Beständigkeitstabelle .....	66
Bestimmungsgemäße Verwendung .....	9
Betriebssicherheit .....	50
Betriebsspannung .....	27
Brake .....	39
Bremsung .....	39
Brandschutz .....	19
Bremskurven .....	39
Bremsung (Brake) .....	39
Brennbare Substanzen .....	19
Buzzer	
akustisches Signal .....	40
<b>C</b>	
CE-Zeichen gemäß Richtlinie 2006/42/EG ..	15
Chemikalienbeständigkeit von Kunststoffen	50
Chemische und biologische Sicherheit .....	19
Cycles	
Zyklenanzeige .....	41
<b>D</b>	
Dauerbetrieb .....	36
Dauertemperaturbeständigkeit .....	53
Deckel lässt sich nicht öffnen .....	45
Deckelfehler .....	47
Deckelschloss ist nicht korrekt geschlossen .....	45
Deckelschlösser haben nicht richtig entriegelt .....	45
Deckelverriegelung .....	23
Dekontaminationserklärung .....	57, 59
Dekontaminationsmittel .....	49, 50
Desinfektion von Rotorkammer und Zubehör .....	53
Desinfektionsmittel .....	53
DGUV Vorschrift 3 .....	56
Dichte .....	12, 14
Dichtung klebt .....	45
Display .....	33
Dokumentation .....	10
Drehzahl .....	35
Drehzahl .....	12, 14
Drehzahl .....	60
Drehzahl-Schwerefeld-Diagramm .....	63
Druckkorrosion	
siehe auch Korrosion .....	51
Druckstellen .....	51
<b>E</b>	
EG-Konformitätserklärung .....	10, 71

## Index

Eingabesperre .....	42	Herstellungsdatum .....	12
Eingangssicherung .....	60	Hinweise für den Transport .....	25
Einlagerung.....	25	Höchst Drehzahlen von Gefäßen.....	32
Einsatzort.....	9	Hochtourige Winkelrotoren.....	32
Einschalten .....	29	Hochzyklus-Tragbolzenfett.....	49, 51, 52
Einsetzen des Rotors .....	30	<b>I</b>	
Einsetzen von Rotoren und Zubehör.....	30	Infektiöse Substanzen.....	19, 53
Einsetzen von Zubehör .....	30	Informelle Sicherheitshinweise.....	17
Elektr. Anschluss .....	60	Inspektion durch den Hersteller.....	55
Elektrische Sicherheit .....	18	Instandhaltungsarbeiten.....	55
Eloxalschicht.....	50	IP-Code .....	60
Energieversorgung.....	27	<b>K</b>	
Entfernen der feinen Glassplitter und des Metallstaubs aus der Rotorkammer: .....	53	Kapazität.....	60
Entfernen der Transportsicherung.....	26	Keine Anzeige auf dem Display .....	45
Entnehmen eines Rotors.....	30	keine Spannung im Netz .....	45
Entsorgung der Verpackung .....	59	Kennzeichnung von Rotoren und Zubehör .	22
Entsorgung der Zentrifuge .....	59	Kinetische Energie .....	12, 60
Erreichen der maximalen Zyklenzahl .....	41	Kommunikationsfehler .....	47
Ersatzteilanfragen.....	48	Kondenswasser .....	27
Erste Inbetriebnahme.....	29	Konformitätserklärung.....	10, 71
Explosive Substanzen.....	19	Kontakt im Servicefall .....	48
<b>F</b>		Kontamination.....	19, 49, 50
Fabriknummer.....	48, 55	Korrosion .....	32, 50, 53
Farbliche Veränderungen.....	54	Korrosionsbildung .....	21, 49
Fehler im EEPROM .....	47	Korrosionserscheinungen .....	51
Fehlermeldung.....	45	Korrosionsspuren.....	18
Fehlersuche .....	45	Kostenvoranschlag .....	57
Formular zur Rücksendung defekter Teile .	57	Kunststoffzubehör, Reinigung und Pflege ..	50
Formular-Download .....	58	Kurvenauswahl .....	39
Funktions- und Bedienelemente.....	11	Kurzzeitbetrieb ("Short run").....	37
<b>G</b>		<b>L</b>	
Gefahrenhinweise .....	9, 30, 32	Lagerbedingungen .....	25
Gefahrenstoffe .....	20, 53	Lagertemperatur .....	25
Gefäße.....	30, 32	Lagerung und Transport.....	25
Gefügezerstörungen an der Oberfläche .....	51	Laufzeit .....	35
Geräuschpegel .....	60	Laufzeit ab Solldrehzahl.....	36
Gewährleistung und Haftung.....	9	Lauge.....	20, 49, 50
Gewicht.....	25	Lebensdauer des Zubehörs .....	54
Glasbruch .....	53	Lebensdauer von Rotoren und Zubehör.....	21, 65
Glassplitter.....	53	Leistungsaufnahme.....	12, 60
Gummieinsätze .....	32	Lieferumfang.....	10
<b>H</b>		Lineare Kurven .....	64
Hersteller .....	12, 60	Lösemittel .....	20, 49, 50

Lösungsmittel.....	49	Regeln und Vorschriften zur Unfallverhütung	9
Lüftungsöffnungen .....	27	Reinigen der Bohrungen von Winkelrotoren	
<b>M</b>		.....	50
Manueller Betrieb.....	34	Reinigung der Zentrifuge.....	49
Maximale Zyklenzahl .....	41	Reinigungsmittel .....	53
Mechanische Sicherheit.....	18	Relative Zentrifugalbeschleunigung (RZB).....	
Mögliche drohende Gefahr.....	16	.....	14, 35
Mögliche gefährliche Situation .....	16	Richtlinie 2002/96/EG .....	59
Motorfehler.....	47	Rissbildung .....	50, 51
Motorwelle .....	30, 49	Rotor.....	38
<b>N</b>		Rotor einsetzen.....	30
Nennspannung .....	12, 61	Rotor entnehmen .....	30
Netzausfall .....	45	Rotoraufnahme .....	30
Netzschalter.....	11, 46	Rotorauswahl.....	38
Netzschalter aus .....	45	Rotorbefestigungsschraube .....	30
Netzspannung.....	18	Rotoren für Mikrotiterplattenformate.....	30
Netzstecker steckt nicht .....	45	Rotoren und Zubehör mit abweichender	
Nichtgebrauch der Zentrifuge.....	19, 44	Lebensdauer .....	21, 65
Normen und Vorschriften .....	10	Rotoren und Zubehör, Lebensdauer .....	21
Notentriegelung .....	46	Rotoren, Kennzeichnung.....	22
Nutzvolumen - für das Gefäß angegebenes		Rotoren, Reinigung und Pflege .....	51
Volumen.....	32	Rücksendung defekter Teile .....	57
<b>O</b>		Rücksendung von Zentrifugen, Ersatzteilen	
Öffnen des Deckels.....	29	oder Zubehör.....	57
<b>P</b>		Run Prog	
Parameterfehler .....	47	Programm laden .....	44
Pathogene Substanzen.....	19, 49, 53	<b>S</b>	
Pflege durch den Benutzer.....	49	Säure.....	20, 49, 50
Position der Öffnung für die Notentriegelung		Save Prog	
.....	46	Programm speichern .....	43
Prinzip der Zentrifugation .....	13	Schließen des Deckels.....	29
ProgLock		Schnellstopp-Funktion .....	34
Programmsperre.....	41	Schutz vor Stromschlägen .....	18
Programm laden .....	44	Schutzklasse.....	27, 60
Programm speichern.....	43	Schutzkleidung .....	19
Programmbetrieb .....	43	Schutzleiterprüfung.....	23
Programmsperre .....	41	Schwerefeld .....	60
Prozessfehler.....	47	Seriennummer .....	12
<b>R</b>		Short run.....	37
Radien der Rotoren.....	62	Sicherheit von Rotoren und Zubehör.....	21
Radioaktive Substanzen .....	19, 49	Sicherheit, chemische und biologische .....	19
Radius .....	14	Sicherheit, elektrische.....	18
RCF .....	35	Sicherheit, mechanische .....	18
		Sicherheits- und Gefahrenhinweise .	9, 30, 32
		Sicherheitsabstand .....	18, 27

## Index

Sicherheitsbereich .....	20	Typenbezeichnung.....	12
Sicherheitsdatenblätter .....	61	Typenschild.....	11, 12, 27
Sicherheitseinrichtungen.....	23	<b>U</b>	
Sicherheitshinweise zur Zentrifugation.....	20	Überseetransport .....	25
Sicherungen.....	28, 45	Umgebungsbedingungen .....	61
Sicherungen haben ausgelöst.....	45	Umgebungstemperatur .....	61
Sonneneinstrahlung .....	49	Unbedenklichkeitsbescheinigung des Betreibers.....	57
Speed .....	35	Undichtigkeiten .....	54
Speicherplätze .....	60	Unfallverhütung.....	9
Stark korrodierende Substanzen.....	18	Ungenügend gefettete Tragbolzen.....	52
Starten einer Zentrifugation.....	34	ungleichmäßige Beladung.....	45
Stellenwert der Betriebsanleitung.....	9	Unmittelbare drohende Gefahr.....	16
Sterilisation von Rotorkammer und Zubehör .....	53	Unterbrechen einer Zentrifugation.....	34
Steuerung Spincontrol L.....	33	Unterbrechen eines Bremsvorgangs .....	34
Stillstandsüberwachung .....	23	Unterschiedliche Gefäßgrößen .....	32
Störung im Antrieb .....	45	Unwucht.....	30, 32, 45, 47
Störungen und Fehlersuche.....	45	Unwuchtabschaltung.....	52
Stromausfall.....	46	Unwuchtfehler.....	47
Strukturveränderungen .....	19, 54	Unwuchtüberwachungssystem.....	23
Symbol- und Hinweiserklärungen.....	16	Urheberrecht.....	10
Systemfehler.....	45, 47	UV-Strahlung .....	27, 49
Systemkontrolle .....	23	<b>V</b>	
<b>T</b>		Verformen der Gefäße .....	54
Tabelle		Verhalten bei Gefahren und Unfällen .....	24
Lebensdauer von Rotoren und Zubehör .....	21, 65	Verpackung.....	26
Tabelle der Fehlermeldungen .....	47	Verschleißerscheinungen.....	55
Tachofehler.....	47	Versorgungsspannung.....	27
Technische Daten.....	60	Vielfachträger.....	32
Technische Dokumentation.....	61	Vielfachträger, Reinigung und Pflege .....	51
Temp		Vorschriften zur Unfallverhütung.....	9
Temperatur.....	37	Vorsichtsmaßnahmen bei der Pflege des Zubehörs .....	50
Temperatur .....	37	<b>W</b>	
Temperaturfehler .....	47	Wartungsarbeiten.....	49
Thermische Belastungen .....	27, 49	Wartungsvertrag für Sigma Zentrifugen .....	56
Time.....	35	Wichtige Sachverhalte .....	16
Toxische Substanzen.....	19, 49	Wirkungsweise.....	13
Tragbolzenfett.....	49, 51, 52	<b>Z</b>	
Transporthinweise.....	25	Zeitbereich .....	60
Transportsicherung.....	26	Zentrifugation von infektiösen, toxischen, radioaktiven oder pathogenen Substanzen .....	19
Transportsicherungsschrauben.....	26	Zentrifuge bremst während des Laufs ab ...	45
Transportsicherungsschrauben sind nicht entfernt.....	45		
Typ .....	60		

---

Zentrifuge lässt sich nicht starten.....	45	Zentrifugieren mit unterschiedlichen	
Zentrifuge steht schief.....	45	Gefäßgrößen.....	31
Zentrifuge wurde während des Laufs bewegt		Zubehör, Kennzeichnung.....	22
.....	45	Zubehör, Reinigung und Pflege.....	50
Zentrifuge, Reinigung und Pflege.....	49	Zugelassene Rotoren und Zubehörteile 18, 20	
Zentrifugengläser.....	32	Zyklen.....	30
Zentrifugentyp.....	48, 55	Zyklenanzeige.....	41
Zentrifugieren mit geringerer Kapazität .....	31		